

**Broil King®**

Verkaufskatalog 2020





# Inhalt

Performance Grilling Technology.....	2
Built-In Serie.....	4
Imperial™ Serie.....	14
Regal™ Serie.....	20
Baron™ Serie.....	28
Crown™ Serie.....	36
Sovereign™ Serie.....	44
Signet™ Serie.....	50
Monarch™ Serie.....	56
Royal™ Serie.....	62
Gem™ Serie.....	66
Porta-Chef™ Serie.....	70
KEG™ Serie.....	76
Smoke™ Serie.....	82
Pellet™ Serie.....	90
Infrarot Seitenbrenner.....	98
Zubehör.....	102
Zubehör KEG™ Sortiment.....	130
Grillsortiment Übersicht.....	138

# DER BROIL KING® VORTEIL

Leistung und maximaler  
Grillgeschmack.

Jeder Broil King® Gasgrill wird für einmalige Vielseitigkeit beim Grillen konzipiert und gefertigt. Egal welches Modell Sie wählen, die legendäre **Performance Grilling Technology (PGT)** gibt Ihnen die Gewissheit, alle Speisen auf dem Grill mit dem von Ihnen bevorzugten Design, zubereiten zu können. Ob das perfekt gegrillte Steak, das Hähnchen vom Drehspieß, den Braten auf einem Bratengestell oder ein gebackenes Dessert, jedes Bauteil unserer Grillsysteme ermöglicht Ihnen die perfekte Zubereitung Ihrer Lebensmittel. Dieses Zusammenspiel der haltbaren Bauweise und der aussergewöhnlichen Leistung macht unsere Grills so einzigartig. Auch für Sie gibt es das richtige Grillgerät von Broil King®.



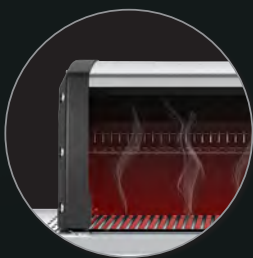

**ERSTAUNLICHE HITZESPEICHERUNG** Ob aus Aluminiumdruckguss oder gebürstetem Edelstahl gefertigt, unsere Grillgehäuse gewährleisten exzellente Wärmespeicherung und eine lange Lebensdauer. Die Grillgehäuse sind so gebaut, dass Sie bestmögliche Wärmeverteilung und -speicherung für optimale Grillergebnisse erzielen. Im unteren Teil des Grillgehäuses, wie auch auf den Verdampferelementen, werden Fleischsaft und Fett verdunstet und halten Ihre Fettschale nahezu leer. Die verdunstete Fett- und Fleischsaft verleihen Ihrem Grillgut ein erstklassiges Aroma.



**GRILLMUSTER WIE IM STEAKHOUSE** Die Grillroste von Broil King® sind sehr massiv, verfügen über hervorragende Wärmespeichereigenschaften und erfüllen somit alle Voraussetzungen, um Ihr Grillgut scharf anzugrillen. Eine nützliche Eigenschaft ist die doppelseitige Verwendbarkeit der Gussroste. Eine Seite ist spitz zulaufend, für das perfekte Grillmuster und eine Seite mit Ablaufrinne zum Auffangen von Fleischsaft und Marinade. Die Streben der Grillroste liegen sehr eng beieinander, so fällt seltener kleines und feines Grillgut durch den Grillrost. Die einzigartigen Edelstahlgussroste von Broil King® sind sehr massiv und vereinen die Vorteile von Guss und Edelstahl.



**UNVERGLEICHLICHES AROMA** Das aus Edelstahl gefertigte Flav-R-Wave™ Verdampfungssystem gewährleistet eine optimale Wärmeverteilung über die gesamte Grillfläche und schützt die Brenner vor herabtropfenden Fleischsaft und Fetten. Diese herabtropfenden Fleischsaft werden durch das Flav-R-Wave™ verdunstet. Das so entstehende Aroma bleibt durch das geschlossene Grillsystem in dem Garraum und verleiht Ihrem Grillgut somit den unverwechselbaren Grillgeschmack.



**EINZIGARTIGE LEISTUNG** Hergestellt aus hochwertigem Edelstahl und mit bis zu 10 Jahren Garantie versehen, bieten unsere Dual-Tube™ Stabbrenner ein durchgängiges Flambild, von vorne bis hinten. Die normalen Edelstahl-Stabbrenner lassen sich einzeln regulieren und sorgen für eine konstante und gleichmäßige Wärmeverteilung. Beide Brennerarten heizen die Grillgeräte innerhalb von wenigen Minuten auf die richtige Temperatur zum direkten und indirekten Grillen oder zum Niedertemperatur-Garen vor.



**PERFEKTE TEMPERATURKONTROLLE** Das Linear-Flow™ Düsen-System verfügt über 180° Sensi-Touch™ Kontrollknöpfe, die Ihnen eine absolute Wärmekontrolle gewähren. Egal welche Garmethode Sie für Ihre Steaks, Braten oder die köstlichen Spare Ribs benötigen, mit dem Linear-Flow™ Düsen-System haben Sie Ihr Grillgut bestens im Griff.







## Ein völlig neues Level. Die Built-In Serie.

Dürfen wir vorstellen: Die neue Broil King® Built-In Serie. Hier trifft Leistung auf Luxus, hergestellt für den ambitionierten und abenteuerlustigen Grillmeister. Die Built-In Geräte werden mit hochwertigen Grillrosten, doppelwandigen Grillgehäusen und patentierten Dual-Tube™ Brennern ausgeliefert. Hergestellt aus hochwertigem Nord-Amerikanischem Edelstahl, sind diese Geräte sowohl für den häuslichen als auch für den professionellen Gebrauch geeignet. Um Ihrem Garten ein besonderes Ambiente auch bei Nacht zu bieten, sind die Imperial Built-In Geräte mit einer Kontrollknopf- sowie einer Grillflächenbeleuchtung ausgestattet. Ein weiteres Highlight ist die speziell gefertigte Hitzeisolierung der Built-In Serie. Diese sorgt dafür, dass Sie Ihren Traum der perfekten Broil King® Outdoorküche sogar komplett aus Holz bauen können und somit eine völlig neuartige und freie Gestaltungsmöglichkeit haben. Neben den Imperial und Regal Built-In Geräten lässt sich auch die KEG™-Serie hervorragend in eine Aussenküche integrieren.



Imperial™ 690 XL PRO | ca. 6.407 cm<sup>2</sup> gesamte Grillfläche

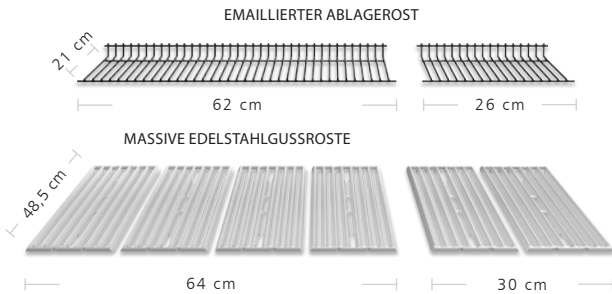

Imperial™ 590 PRO | ca. 5.497 cm<sup>2</sup> gesamte Grillfläche

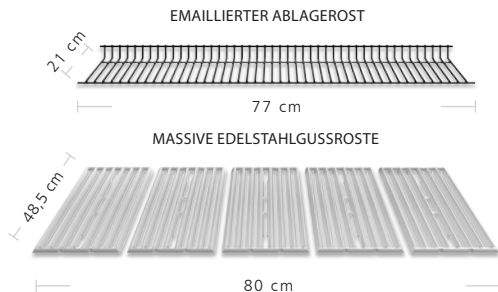

Imperial™ 490 PRO | ca. 4.406 cm<sup>2</sup> gesamte Grillfläche

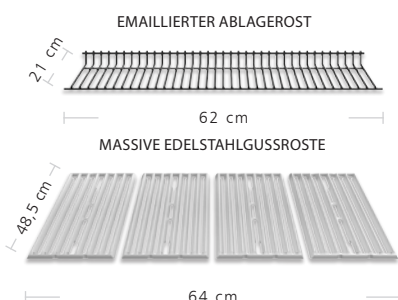

### IMPERIAL™ 690 XL PRO Built-In

6 Dual Tube™ Edelstahl Stabbrenner 17,6 kW  
 Seitenkochplatte 2,7 kW  
 Spießbratenbrenner 4,4 kW  
 6-tlg. Edelstahlgussroste  
 Grillfläche 64 x 48,5 cm und 30 x 48,5 cm  
 Emaillierte Ablageroste 62 x 21 cm und 26 x 21 cm  
 Edelstahl Flav-R-Wave™ Verdampfungssystem  
 Integrierte Grillflächenbeleuchtung  
 Linear Flow™ Gasdüsen  
 Deluxe Accu-temp™ Thermometer  
 Sure Lite™ Elektrozündung, auch am Spießbratenbrenner  
 Doppelwandiger Edelstahl-Deckel mit Aluminiumguss Seitenteilen  
 Edelstahl-Untergehäuse mit Aluminiumguss Seitenteilen  
 Edelstahl Deckelgriffe  
 Edelstahl Bedienteil inkl. Kontrollknopf-Beleuchtung  
 Ausziehbares Fettauffangsystem  
 Drehspiesset und Elektromotor  
 Inkl. Schlauch und Druckminderer

VE	UVP CHF	EAN-Code
1	4.399,00	0627035708390



957083

Masse und Gewicht  
 Länge: 113,7 cm  
 Breite: 68,5 cm  
 Höhe: 62,5 cm  
 Gewicht: 105 kg

### IMPERIAL™ 590 PRO Built-In

5 Dual Tube™ Edelstahl Stabbrenner 16,0 kW  
 Seitenkochplatte 2,7 kW  
 Spießbratenbrenner 4,4 kW  
 5-tlg. Edelstahlgussroste  
 Grillfläche 80 x 48,5 cm  
 Emaillierter Ablagerost 77 x 21 cm  
 Edelstahl Flav-R-Wave™ Verdampfungssystem  
 Integrierte Grillflächenbeleuchtung  
 Linear Flow™ Gasdüsen  
 Deluxe Accu-temp™ Thermometer  
 Sure Lite™ Elektrozündung, auch am Spießbratenbrenner  
 Doppelwandiger Edelstahl-Deckel mit Aluminiumguss Seitenteilen  
 Edelstahl-Untergehäuse mit Aluminiumguss Seitenteilen  
 Edelstahl Deckelgriff  
 Edelstahl Bedienteil inkl. Kontrollknopf-Beleuchtung  
 Ausziehbares Fettauffangsystem  
 Drehspiesset und Elektromotor  
 Inkl. Schlauch und Druckminderer

VE	UVP CHF	EAN-Code
1	3.849,00	0627035808380



958083

Masse und Gewicht  
 Länge: 95,1 cm  
 Breite: 68,5 cm  
 Höhe: 62,5 cm  
 Gewicht: 67 kg

### IMPERIAL™ 490 PRO Built-In

4 Dual Tube™ Edelstahl Stabbrenner 13,2 kW  
 Seitenkochplatte 2,7 kW  
 Spießbratenbrenner 4,4 kW  
 4-tlg. Edelstahlgussroste  
 Grillfläche 64 x 48,5 cm  
 Emaillierter Ablagerost 62 x 21 cm  
 Edelstahl Flav-R-Wave™ Verdampfungssystem  
 Integrierte Grillflächenbeleuchtung  
 Linear Flow™ Gasdüsen  
 Deluxe Accu-temp™ Thermometer  
 Sure Lite™ Elektrozündung, auch am Spießbratenbrenner  
 Doppelwandiger Edelstahl-Deckel mit Aluminiumguss Seitenteilen  
 Edelstahl-Untergehäuse mit Aluminiumguss Seitenteilen  
 Edelstahl Deckelgriff  
 Edelstahl Bedienteil inkl. Kontrollknopf-Beleuchtung  
 Ausziehbares Fettauffangsystem  
 Drehspiesset und Elektromotor  
 Inkl. Schlauch und Druckminderer

VE	UVP CHF	EAN-Code
1	3.499,00	0627035608300



956083

Masse und Gewicht  
 Länge: 78,9 cm  
 Breite: 68,5 cm  
 Höhe: 62,5 cm  
 Gewicht: 64 kg





**Broil King**

OFF / ARRÊT / CIERRE  
POW-R-ZONE  
OFF / ARRÊT / CIERRE  
POW-R-ZONE  
OFF / ARRÊT / CIERRE  
POW-R-ZONE

 **Broil King**  
**IMPERIAL™**

## EDELSTAHLGUSSROSTE

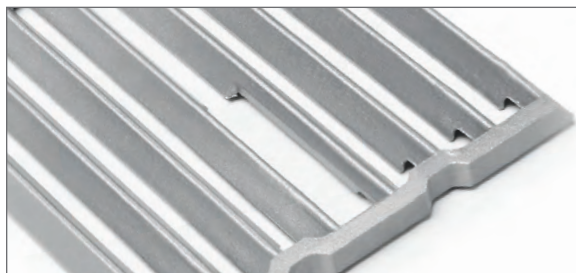

## OBERSEITE

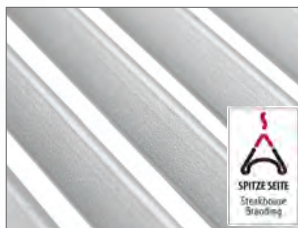

## UNTERSEITE

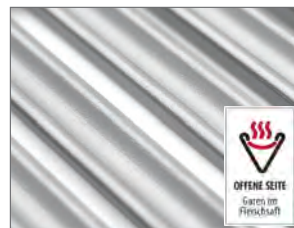

Unsere Idee war es, die Vorzüge unserer Edelstahlroste mit den Vorzügen unserer Gussroste zu vereinen. Mit den neuen Edelstahlgussrosten haben wir dies in Perfektion geschafft. Die Edelstahlgussroste sind pflegeleicht und unempfindlich wie Edelstahlroste. Ausserdem haben sie die perfekte Grillform mit V-Profil und sind beidseitig verwendbar wie Gussroste.

## SEITENKOCHPLATTE



Die Seitenkochplatte mit leistungsstarken 2,7 kW eröffnet Ihnen neue Möglichkeiten. Kochen Sie Suppen, Sossen oder Beilagen, bei denen Ihnen das Wasser im Mund zusammenlaufen wird, während Sie grillen.

## SPIESSBRATENBRENNER



Der leistungsstarke Spiessbratenbrenner mit 4,4 kW verfügt über Brenneröffnungen entlang der gesamten Länge und sorgt somit für eine optimale Hitzeverteilung. Dies sorgt für eine gleichmässige Röstung Ihres Grillguts auf dem Spiess.

## PATENTIERTE DUAL-TUBE BRENNER



Die patentierten Broil King® Dual-Tube™ Brenner wurden entworfen, um ein zuverlässiges Flambild von hinten bis vorne im Grill zu gewährleisten, ebenso wie die beste Hitzeverteilung über die gesamte Grillfläche. Die Brenner sind aus hochwertigem Edelstahl gefertigt und verfügen über eine Herstellergarantie von bis zu 10 Jahren.

## EDELSTAHL GRILLGEHÄUSE



Alle Imperial™ Modelle werden mit einem Edelstahlgrillgehäuse und einem doppelwandigem Edelstahldeckel ausgeliefert. Die seitlichen Aluminiumdruckgussseitenteile sorgen für eine gute Hitzespeicherung und Langlebigkeit.

## ELEKTROZÜNDUNG



Die Sure-Lite™ Elektrozündung gibt Ihnen die Sicherheit, Ihren Grill zu jeder Zeit problemlos und bequem zu zünden.

## EDELSTAHL FLAV-R-WAVE™



Verdampfungssysteme bieten Ihnen eine optimale Hitzeverteilung und schützen die Brenner vor heruntertropfenden Flüssigkeiten und Fetten. Durch das Verdampfen dieser Flüssigkeiten und Fette entsteht ein grossartiges Aroma.

## GRILLFLÄCHENBELEUCHTUNG



Im oberen Teil des Grillgehäuses befindet sich die Grillflächenbeleuchtung. Diese bietet Ihnen auch bei Nacht und Dämmerung ideale Lichtverhältnisse um Ihr Grillgut wie gewohnt auf dem Grill zuzubereiten.

## HITZESCHUTZ



Alle Broil King® Built-In Grills haben eine aufwendige Hitzeisolierung, damit Sie Ihre Unterkonstruktion frei gestalten können.

## AUSZIEHBARES FETTAUFFANGSYSTEM



Das Fettauffangsystem aus hochwertigem und haltbarem Edelstahl befindet sich direkt unter dem Bedienteil und ist so entwickelt, dass es sich kinderleicht reinigen lässt. Jeder Broil King® Imperial™ Built-In wird mit diesem ausziehbaren Fettauffangsystem ausgeliefert.

## KONTROLLKNOPFBELEUCHTUNG



Mit einem einfachen Knopfdruck starten Sie die Kontrollknopfbeleuchtung, welche sowohl stylisch als auch funktional ist. Die Kontrollknopfbeleuchtung lässt Ihren Grill nach dem Sonnenuntergang zum absoluten Hingucker werden.



Regal™ 420 BLACK | ca. 4.406 cm<sup>2</sup> gesamte Grillfläche

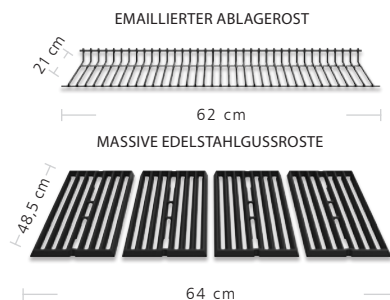

### REGAL™ 420 BLACK Built-In

- 4 Dual Tube™ Edelstahl Stabbrenner 12,8 kW
- 4-tlg. matt-emaillierte Gussroste
- Grillfläche 64 x 48,5 cm
- Emaillierter Ablagerost 62 x 21 cm
- Edelstahl Flav-R-Wave™ Verdampfungssystem
- Linear Flow™ Gasdüsen
- Deluxe Accu-temp™ Thermometer
- Sure Lite™ Elektrozündung, auch am Spiessbratenbrenner
- Doppelwandiger schwarz-emaillierter Deckel mit Aluminiumguss Seitenteilen
- Edelstahl-Untergehäuse mit Aluminiumguss Seitenteilen
- Edelstahl Deckelgriff
- Edelstahl Bedienteil inkl. Kontrollknopf-Beleuchtung
- Inkl. Schlauch und Druckminderer

 885653

Masse und Gewicht  
 Länge: 78,9 cm  
 Breite: 68,5 cm  
 Höhe: 62,5 cm  
 Gewicht: 57 kg

VE	UVP CHF	EAN-Code
1	1.799,00	0627031054750



## GUSSROSTE



## OBERSEITE

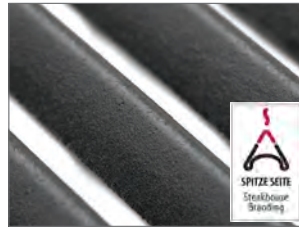

## UNTERSEITE



Die Broil King® Gussroste sind beidseitig verwendbar und bieten durch ihre hervorragende Hitzespeicher-Eigenschaften alle Voraussetzungen um Ihr Grillgut scharf anzugrillen. Mit ein bisschen Pflege halten die Gussroste ein Leben lang.

## EDELSTAHL GRILLGEHÄUSE



Alle Regal Modelle werden mit einem Edelstahlgrillgehäuse und einem doppelwandigem Edelstahldeckel ausgeliefert.

## ELEKTROZÜNDUNG



Die Sure-Lite™ Elektrozündung gibt Ihnen die Sicherheit, Ihren Grill zu jeder Zeit problemlos und bequem zu zünden.

## AUSZIEHBARES FETTAUFFANGSYSTEM



Das Fettauffangsystem aus hochwertigem und haltbarem Edelstahl befindet sich direkt unter dem Bedienteil und ist so entwickelt, dass es sich kinderleicht reinigen lässt. Jeder Broil King® Imperial™ Built-In wird mit diesem ausziehbaren Fettauffangsystem ausgeliefert.

## KONTROLLKNOPFBELEUCHTUNG



Mit einem einfachen Knopfdruck starten Sie die Kontrollknopfbeleuchtung, welche sowohl stylisch als auch funktional ist. Die Kontrollknopfbeleuchtung lässt Ihren Grill nach dem Sonnenuntergang zum absoluten Hingucker werden.

# Built-In

## GRILL-ABMESSUNGEN



Maße der Built-In Geräte

	IMPERIAL™ 690	IMPERIAL™ 590	IMPERIAL™ 490	REGAL™ 420	KEG™
A	min. 110,8 cm/max 111,5 cm	min. 92 cm/max 92,7 cm	min. 75,8 cm/max 76,5 cm	min. 75,8 cm/max 76,5 cm	min. 56,5 DIA.
B	min. 59 cm/max 59,5 cm	min. 59 cm/max 59,5 cm	min. 59 cm/max 59,5 cm	min. 59 cm/max 59,5 cm	
C	min. 28 cm/max 28,5 cm	min. 28 cm/max 28,5 cm	min. 28 cm/max 28,5 cm	min. 28 cm/max 28,5 cm	
E	min. 29 cm/max 30 cm	min. 29 cm/max 30 cm	min. 29 cm/max 30 cm		
F		min. 37 cm/max 37,5 cm	min. 37 cm/max 37,5 cm		
G		min. 11,5 cm			
H		min. 7,5 cm/max 18 cm			
I		min. 86,5 cm		min. 86,5 cm	
J					max 34,3 cm

### Built-In SPEZIFIKATIONEN UND ABMESSUNGEN

Diese Abmessungen werden Ihnen dabei helfen Ihre Outdoorküche zentimetergenau zu planen.

Merke: Durch die Weiterentwicklung der Produkte kann es zu Produktänderungen kommen. Dies kann auch die Abmessungen betreffen.

Wir bitten Sie für den Umgang mit Gasleitungen etc. die Bedienungsanleitung zu beachten.

# BROIL KING® KEG™ 2000 BUILT-IN

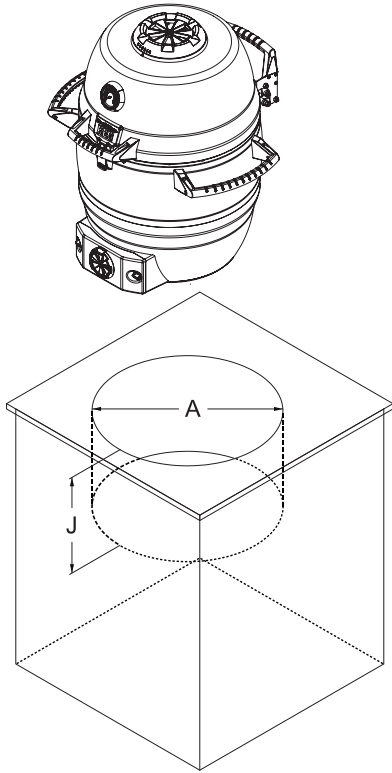

# AUSSPARUNG DER ARBEITSPLATTE IM DETAIL

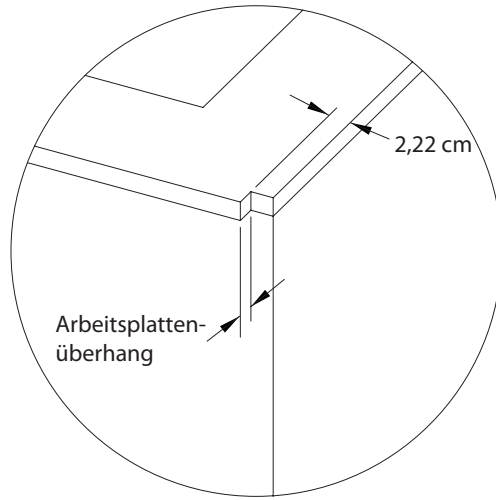

# BROIL KING® IMPERIAL™ 590 BUILT-IN

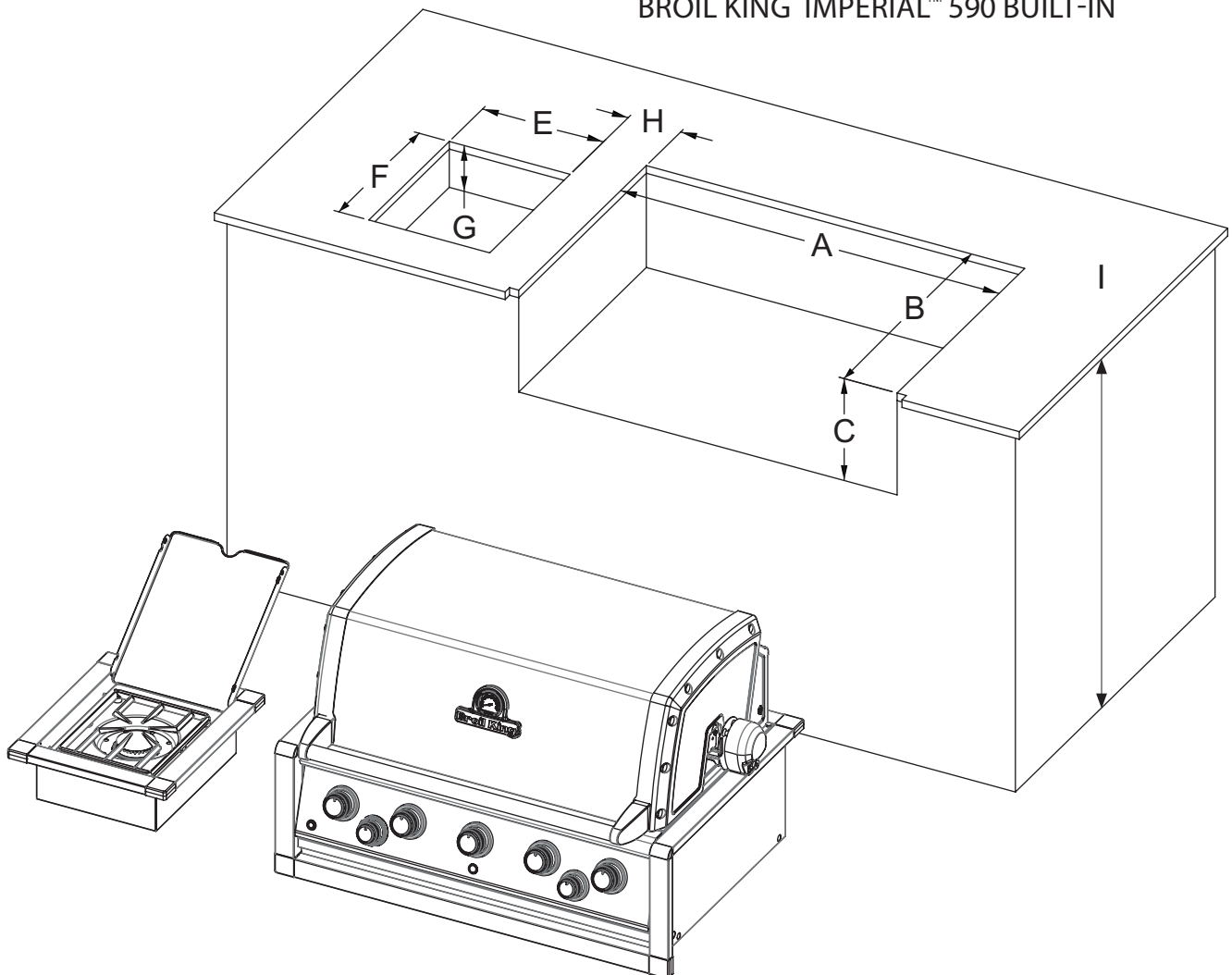







## Luxuriös.

### Die Imperial™ Serie.

Die Imperial™ Serie vereint Luxus und Leistung und hebt das Grillvergnügen auf ein neues Niveau. Durch die modern designte Kontrollknopfbeleuchtung sowie Grillflächenbeleuchtung, wird ihre Grillparty auch bei Dämmerung und Nacht zum absoluten Hingucker. Hergestellt aus nordamerikanischem Stahl, inspiriert durch Profi- und Sterneköche und mit den einzigartigen Edelstahlgussrosten bietet die Broil King® Imperial™ Serie den perfekten Grill für den Profi oder den ambitionierten Grillmeister.



Imperial™ 690 XL PRO | ca. 6.407 cm<sup>2</sup> gesamte Grillfläche

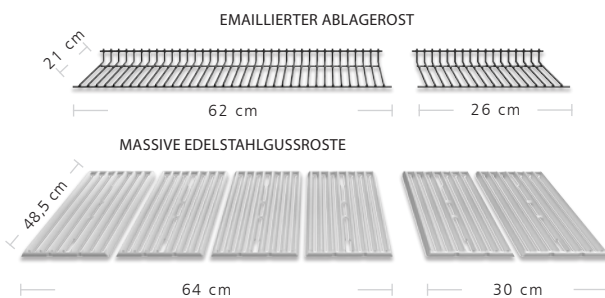

## IMPERIAL™ 690 XL PRO

6 Dual Tube™ Edelstahl Stabbrenner 17,6 kW  
 Seitenkochplatte 2,7 kW  
 Spiessbratenbrenner 4,4 kW  
 6-tlg. Edelstahlgussroste  
 Grillfläche 64 x 48,5 cm und 30 x 48,5 cm  
 Integrierte Grillflächenbeleuchtung  
 Emailierte Ablageroste 62 x 21 cm und 26 x 21 cm  
 Edelstahl Flav-R-Wave™ Verdampfungssystem  
 Linear Flow™ Gasdüsen  
 Deluxe Accu-temp™ Thermometer  
 Sure Lite™ Elektrozündung, auch am Spiessbratenbrenner  
 Doppelwandige Edelstahl-Deckel mit Aluminiumguss Seitenteilen  
 Edelstahl-Untergehäuse mit Aluminiumguss Seitenteilen  
 Edelstahl Deckelgriffe  
 Edelstahl Bedienteil inkl. Kontrollknopf-Beleuchtung  
 Edelstahl Seitenablagen mit Zubehörhaken und Frontablagen  
 Integrierte Schublade in der rechten Seitenablage  
 Cabinetunterwagen mit Gasflaschenintegration für 11 kg Gasflasche  
 2 Türen und 2 integrierte Schubladen mit Edelstahl Griffen  
 6 feststellbare Lenkrollen, 3 davon höhenverstellbar  
 Inkl. Drehspiessset und Elektromotor  
 Inkl. Schlauch und Druckminderer



957883

Masse und Gewicht

Länge: 193 cm

Breite: 63 cm

Höhe: 125 cm

Gewicht: 145 kg



VE	UVP CHF	EAN-Code
1	4.499,00	0062703578835



## IMPERIAL™ 590 PRO

5 Dual Tube™ Edelstahl Stabbrenner 16,0 kW  
 Seitenkochplatte 2,7 kW  
 Spiessbratenbrenner 4,4 kW  
 5-tlg. Edelstahlgussroste  
 Grillfläche 80 x 48,5 cm  
 Integrierte Grillflächenbeleuchtung  
 Emailierter Ablagerost 77 x 21 cm  
 Edelstahl Flav-R-Wave™ Verdampfungssystem  
 Linear Flow™ Gasdüsen  
 Deluxe Accu-temp™ Thermometer  
 Sure Lite™ Elektrozündung, auch am Spiessbratenbrenner  
 Doppelwandiger Edelstahl-Deckel mit Aluminiumguss Seitenteilen  
 Edelstahl-Untergehäuse mit Aluminiumguss Seitenteilen  
 Edelstahl Deckelgriff  
 Edelstahl Bedienteil inkl. Kontrollknopf-Beleuchtung  
 Edelstahl Seitenablagen mit Zubehörhaken und Frontablagen  
 Integrierte Schublade in der rechten Seitenablage  
 Cabinetunterwagen mit Gasflaschenintegration für 11 kg Gasflasche  
 1 Tür und 2 integrierte Schubladen mit Edelstahl Griffen  
 4 feststellbare Lenkrollen, 2 davon höhenverstellbar  
 Inkl. Drehspiessset und Elektromotor  
 Inkl. Schlauch und Druckminderer



998883

Masse und Gewicht

Länge: 173,7 cm

Breite: 66,8 cm

Höhe: 123,1 cm

Gewicht: 110,2 kg



VE	UVP CHF	EAN-Code
1	3.999,00	0062703588834



Imperial™ 590 PRO | ca. 5.497 cm<sup>2</sup> gesamte Grillfläche

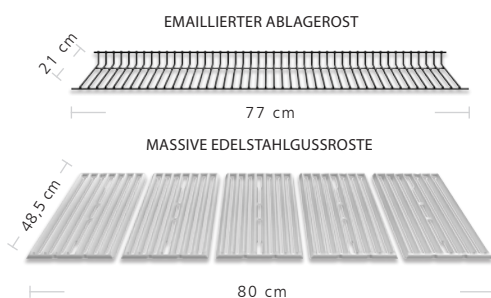



Imperial™ 490 PRO | ca. 4.406 cm<sup>2</sup> gesamte Grillfläche

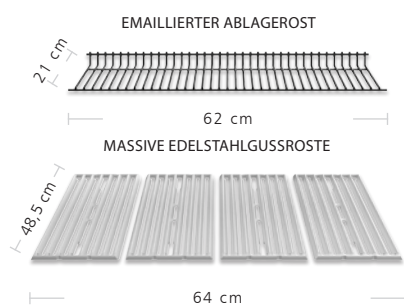

 Exklusiv Fachhandel

## IMPERIAL™ 490 PRO

 996883

- 4 Dual Tube™ Edelstahl Stabbrenner 13,2 kW
- Seitenkochplatte 2,7 kW
- Spiesbratenbrenner 4,4 kW
- 4-tlg. Edelstahlgußroste
- Grillfläche 64 x 48,5 cm
- Integrierte Grillflächenbeleuchtung
- Emaillierter Ablagerost 62 x 21 cm
- Edelstahl Flav-R-Wave™ Verdampfungssystem
- Linear Flow™ Gasdüsen
- Deluxe Accu-temp™ Thermometer
- Sure Lite™ Elektrozündung, auch am Spiesbratenbrenner
- Doppelwandiger Edelstahl-Deckel mit Aluminiumguss Seitenteilen
- Edelstahl-Untergehäuse mit Aluminiumguss Seitenteilen
- Edelstahl Deckelgriff
- Edelstahl Bedienteil inkl. Kontrollknopf-Beleuchtung
- Edelstahl Seitenablagen mit Zubehörhaken und Frontablage
- Integrierte Schublade in der rechten Seitenablagen
- Cabinetunterwagen mit Gasflaschenintegration für 11 kg Gasflasche
- 1 Türe und 2 integrierte Schubladen mit Edelstahl Griffen
- 4 feststellbare Lenkrollen, 2 davon höhenverstellbar
- Inkl. Drehspießset und Elektromotor
- Inkl. Schlauch und Druckminderer

Masse und Gewicht  
 Länge: 157 cm  
 Breite: 66,8 cm  
 Höhe: 123,1 cm  
 Gewicht: 102,3 kg



VE	UVP CHF	EAN-Code
1	3.699,00	0062703568836



## EDELSTAHLGUSSROSTE

## OBERSEITE

## UNTERSEITE

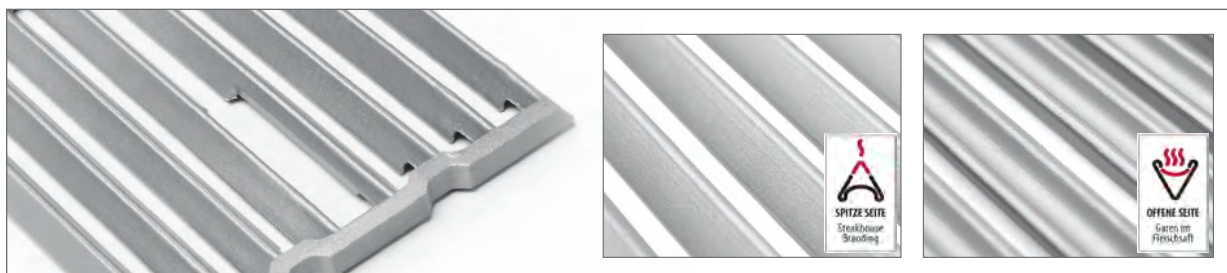

Unsere Idee war es, die Vorzüge unserer Edelstahlroste mit den Vorzügen unserer Gussroste zu vereinen. Mit den neuen Edelstahlgussrosten haben wir dies in Perfektion geschafft. Die Edelstahlgussroste sind pflegeleicht und unempfindlich wie Edelstahlroste. Ausserdem haben sie die perfekte Grillform mit V-Profil und sind beidseitig verwendbar wie Gussroste.

## PATENTIERTE DUAL-TUBE BRENNER



Die patentierten Broil King® Dual-Tube™ Brenner wurden entworfen, um ein zuverlässiges Flambild von hinten bis vorne im Grill zu gewährleisten, ebenso wie die beste Hitzeverteilung unter der Grillfläche. Die Brenner sind aus hochwertigem Edelstahl gefertigt und verfügen über eine Herstellergarantie von bis zu 10 Jahren.

## SEITENKOCHPLATTE



Die Seitenkochplatte mit leistungsstarken 2,9 kW eröffnet Ihnen neue Möglichkeiten. Kochen Sie Suppen, Sossen oder Beilagen, bei denen Ihnen das Wasser im Mund zusammenlaufen wird, während Sie grillen.

## EDELSTAHL GRILLGEHÄUSE



Alle Imperial™ PRO Modelle werden mit einem Edelstahlgrillgehäuse und einem doppelwandigen Edelstahldeckel ausgeliefert. Die seitlichen Aluminiumdruckgussteile sorgen für eine gute Hitzespeicherung und Langlebigkeit.

## SPIESSBRATENBRENNER



Der leistungsstarke Spiessbratenbrenner mit 4,4 kW verfügt über Brenneröffnungen entlang der gesamten Länge und sorgt somit für eine optimale Hitzeverteilung. Dies sorgt für eine gleichmässige Röstung Ihres Grillguts auf dem Spiess.

## ABLAGEFLÄCHEN



Die Schublade in der rechten Seitenablage der Imperial™ Serie bietet Ihnen weiteren nützlichen Stauraum.

## GRILLFLÄCHENBELEUCHTUNG



Im oberen Teil des Grillgehäuses befindet sich die Grillflächenbeleuchtung. Diese bietet Ihnen auch bei Nacht und Dämmerung ideale Lichtverhältnisse um Ihr Grillgut wie gewohnt auf dem Grill zuzubereiten.

## SCHUBLADEN IM UNTERWAGEN



In jedem Unterwagen der Imperial™ Serie befinden sich zwei Schubladen zum einfachen Verstauen Ihrer Grillutensilien. Mit so viel Platz haben Sie Ihre wichtigsten Zubehörartikel immer vor Ort.

## HÖHENVERSTELLBARE Q™ LEVEL ROLLEN



Durch die höhenverstellbaren Q™ Level Rollen lässt sich Ihr Broil King® Grill auch auf unebenen Untergründen bequem stabilisieren.

## KONTROLLKNOPFBELEUCHTUNG



Mit einem einfachen Knopfdruck starten Sie die Kontrollknopfbeleuchtung, welche sowohl stylisch als auch funktional ist. Die Kontrollknopfbeleuchtung lässt Ihren Grill nach dem Sonnenuntergang zum absoluten Hingucker werden.

## ELEKTROZÜNDUNG



Die Sure-Lite™ Elektrozündung gibt Ihnen die Sicherheit, Ihren Grill zu jeder Zeit problemlos und bequem zu zünden.



Broil King

OFF / ARRÊT / CIERRE  
POWER-ZONE

OFF / ARRÊT / CIERRE

OFF / ARRÊT / CIERRE  
POWER-ZONE

OFF / ARRÊT / CIERRE  
POWER-ZONE

OFF / ARRÊT / CIERRE

OFF / ARRÊT / CIERRE  
POWER-ZONE

REGAL

LEGITIME INSTRUCTIONS ARE LOCATED  
INSIDE DOOR.  
LES INSTRUCTIONS POUR ALLUMAGE SE  
TROUVENT À L'INTÉRIEUR SUR LA PORTE.  
INSTRUCCIONES PARA ENCENDER SE  
ENCUESTRAN DENTRO DE LA PUERTA.



## Unterhaltsam.

### Die Regal™ Serie.

Die Regal™ Serie hat mehr Stil und Funktion als je zuvor, während sie weiterhin, wie von Broil King® gewohnt, unglaubliche Grillergebnisse liefert. Der grosse Regal™ 690 XL, die Regal™ 500er Serie sowie die stylische 400er Serie in Edelstahl und in Schwarz, sind mit Qualitätsmerkmalen ausgestattet, welche uns zu einem der Branchenführer gemacht haben. Patentierte Dual-Tube Brenner verleihen dem Gerät unglaubliche Leistung, während Linear-Flow Ventile mit 180° Sensi-Touch Kontrollknöpfen eine unvergleichliche Hitzekontrolle bieten. Durch die Kombination von Flav-R-Waves™ und den massiven Edelstahl-Grillrosten oder matt-emaillierten Gussrosten, ist Ihnen der unglaubliche Grillgeschmack garantiert. Fügen Sie all das in ein haltbares, massives Grillgehäuse und Sie erhalten das ultimative Grillgerät, das hergestellt wurde, um Ihnen für viele Jahre den Spass am Grillen zu gewährleisten. Hergestellt für den Outdoor-Koch, welcher das Beste aus Design, Haltbarkeit, Qualität und Grilleistung verwenden möchte.



Regal™ 690 XL BLACK | ca. 6.407 cm<sup>2</sup> gesamte Grillfläche

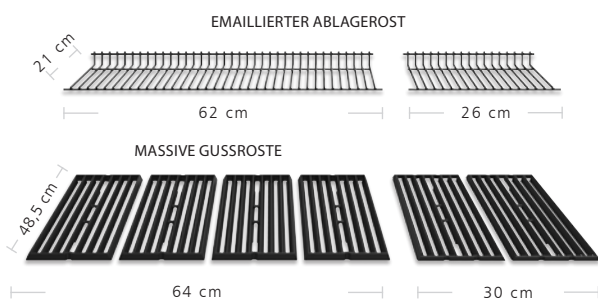

## REGAL™ 690 XL BLACK

6 Dual Tube™ Edelstahl Stabbrenner 17,6 kW  
 Edelstahl Seitenkochplatte 2,7 kW  
 Spiessbratenbrenner 4,4 kW  
 6-tlg. matt-emaillierte Gussroste  
 Grillfläche 64 x 48,5 cm und 30 x 48,5 cm  
 Emaillierter Ablagerost 62 x 21 cm und 26 x 21 cm  
 Edelstahl Flav-R-Wave™ Verdampfungssystem  
 Linear Flow™ Gasdüsen  
 Deluxe Accu-temp™ Thermometer  
 Sure Lite™ Elektrozündung, auch am Spiessbratenbrenner  
 Doppelwandige schwarz-emaillierte Deckel mit Aluminiumguss Seitenteilen  
 Edelstahl-Untergehäuse mit Aluminiumguss Seitenteilen  
 Edelstahl Deckelgriffe  
 Edelstahl Bedienteil inkl. Kontrollknopf-Beleuchtung  
 Edelstahl Seitenablagen mit Zubehörhaken und Frontablagen  
 Cabinetunterwagen mit Gasflaschenintegration für 11 kg Gasflasche  
 3 Türen mit Edelstahl Griffen und schwarzer Pulverbeschichtung  
 6 feststellbare Lenkrollen, 3 davon höhenverstellbar  
 Inkl. Drehspiesset und Elektromotor  
 Inkl. Schlauch und Druckminderer

 957283

### Masse und Gewicht

Länge: 193 cm  
 Breite: 63 cm  
 Höhe: 125 cm  
 Gewicht: 125 kg



VE	UVP CHF	EAN-Code
1	3.299,00	0062703104928



Regal™ 590 BLACK | ca. 5.497 cm<sup>2</sup> gesamte Grillfläche

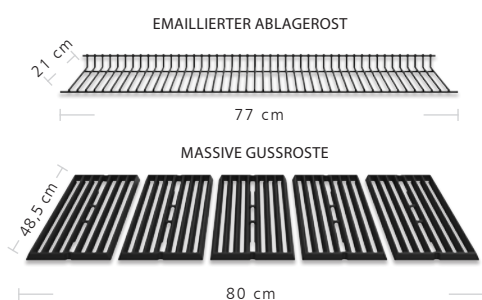

## REGAL™ 590 BLACK

5 Dual Tube™ Edelstahl Stabbrenner 16,0 kW  
 Seitenkochplatte 2,7 kW  
 Spiessbratenbrenner 4,4 kW  
 5-tlg. matt-emaillierte Gussroste  
 Grillfläche 80 x 48,5 cm  
 Emaillierter Ablagerost 77 x 21 cm  
 Edelstahl Flav-R-Wave™ Verdampfungssystem  
 Linear Flow™ Gasdüsen  
 Deluxe Accu-temp™ Thermometer  
 Sure Lite™ Elektrozündung, auch am Spiessbratenbrenner  
 Doppelwandiger schwarz-emaillierter Deckel mit Aluminiumguss Seitenteilen  
 Edelstahl-Untergehäuse mit Aluminiumguss Seitenteilen  
 Edelstahl Deckelgriff  
 Edelstahl Bedienteil inkl. Kontrollknopf-Beleuchtung  
 Edelstahl Seitenablagen mit Zubehörhaken und Frontablagen  
 Cabinetunterwagen mit Gasflaschenintegration für 11 kg Gasflasche  
 2 Türen mit Edelstahl Griffen und schwarzer Pulverbeschichtung  
 4 feststellbare Lenkrollen, 2 davon höhenverstellbar  
 Inkl. Drehspiesset und Elektromotor  
 Inkl. Schlauch und Druckminderer

 998283

### Masse und Gewicht

Länge: 159 cm  
 Breite: 63 cm  
 Höhe: 125 cm  
 Gewicht: 97,2 kg



VE	UVP CHF	EAN-Code
1	2.299,00	0062703582832







REGAL™ 490 BLACK | ca. 4.406 cm<sup>2</sup> gesamt Grillfläche

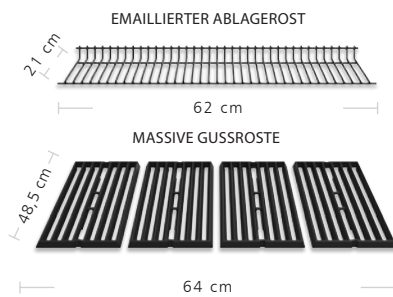

## REGAL™ 490 BLACK

- 4 Dual Tube™ Edelstahl Stabbrenner 13,2 kW
- Seitenkochplatte 2,7 kW
- Spiesbratenbrenner 4,4 kW
- 4-tlg. massive Gussroste
- Grillfläche 64 x 48,5 cm
- Emaillierter Ablagerost 62 x 21 cm
- Edelstahl Flav-R-Wave™ Verdampfungssystem
- Linear Flow™ Gasdüsen
- Deluxe Accu-temp™ Thermometer
- Sure Lite™ Elektrozündung, auch am Spiesbratenbrenner
- Doppelwandiger schwarz-emaillierter Deckel mit Aluminiumguss Seitenteilen
- Edelstahl-Untergehäuse mit Aluminiumguss Seitenteilen
- Edelstahl Deckelgriff
- Edelstahl Bedienteil inkl. Kontrollknopf-Beleuchtung
- Edelstahl Seitenablagen mit Zubehörhaken und Frontablagen
- Cabinetunterwagen mit Gasflaschenintegration für 11 kg Gasflasche
- 2 Türen mit verchromten Griffen und schwarzer Pulverbeschichtung
- 4 feststellbare Lenkrollen, 2 davon höhenverstellbar
- Drehspießset und Elektromotor
- Schlauch und Druckminderer

 996283

**NEU**

Masse und Gewicht  
 Länge: 143 cm  
 Breite: 63 cm  
 Höhe: 125 cm  
 Gewicht: 82 kg



VE	UVP CHF	EAN-Code
1	1.999,00	0062703106342





REGAL™ S 590 PRO | ca. 5.497 cm<sup>2</sup> gesamte Grillfläche

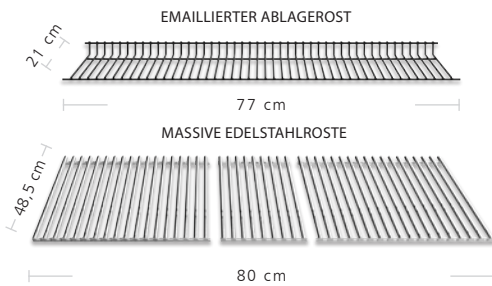

Regal™ S490 | ca. 4.406 cm<sup>2</sup> gesamte Grillfläche

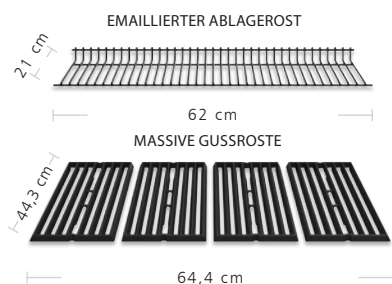

## REGAL™ S 590 PRO

5 Dual Tube™ Edelstahl Stabbrenner 16,0 kW  
Infrarot Seitenbrenner 2,9 kW  
Spiesbratenbrenner 4,4 kW  
3-tlg. Edelstahlrost  
Grillfläche 80 x 48,5 cm  
Emaillierter Ablagerost 77 x 21 cm  
Edelstahl Flav-R-Wave™ Verdampfungssystem  
Linear Flow™ Gasdüsen  
Deluxe Accu-temp™ Thermometer  
Sure Lite™ Elektrozündung, auch am Spiesbratenbrenner  
Doppelwandiger Edelstahl-Deckel mit Aluminiumguss Seitenteilen  
Edelstahl-Untergehäuse mit Aluminiumguss Seitenteilen  
Edelstahl Deckelgriff  
Edelstahl Bedienteil inkl. Kontrollknopf-Beleuchtung  
Edelstahl Seitenablagen mit Zubehörhaken und Frontablagen  
Cabinetunterwagen mit Gasflaschenintegration für 11 kg Gasflasche  
2 Türen mit Edelstahl Griffen  
4 feststellbare Lenkrollen, 2 davon höhenverstellbar  
Inkl. Drehspiesset und Elektromotor  
Inkl. Schlauch und Druckminderer

VE	UVP CHF	EAN-Code
1	2.499,00	0062703583433



998343

Masse und Gewicht

Länge: 159 cm

Breite: 63 cm

Höhe: 125 cm

Gewicht: 97,2 kg

**NEU**



## REGAL™ S490

4 Dual Tube™ Edelstahl Stabbrenner 13,2 kW  
Seitenkochplatte 2,7 kW  
Spiesbratenbrenner 4,4 kW  
4-tlg. Gusseisenroste  
Grillfläche 64 x 48,5 cm  
Emaillierter Ablagerost 62 x 21 cm  
Edelstahl Flav-R-Wave™ Verdampfungssystem  
Linear Flow™ Gasdüsen  
Deluxe Accu-temp™ Thermometer  
Sure Lite™ Elektrozündung, auch am Spiesbratenbrenner  
Doppelwandiger Edelstahl-Deckel mit Aluminiumguss Seitenteilen  
Edelstahl-Untergehäuse mit Aluminiumguss Seitenteilen  
Edelstahl Deckelgriff  
Edelstahl Bedienteil inkl. Kontrollknopf-Beleuchtung  
Edelstahl Seitenablagen mit Zubehörhaken und Frontablagen  
Cabinetunterwagen mit Gasflaschenintegration für 11 kg Gasflasche  
2 Türen mit Edelstahl Griffen  
4 feststellbare Lenkrollen, 2 davon höhenverstellbar  
Inkl. Drehspiesset und Elektromotor  
Inkl. Schlauch und Druckminderer

VE	UVP CHF	EAN-Code
1	2.199,00	0062703963839



996383

Masse und Gewicht

Länge: 143 cm

Breite: 63 cm

Höhe: 125 cm

Gewicht: 85 kg





Regal™ S420 PRO | ca. 4.406 cm<sup>2</sup> gesamte Grillfläche

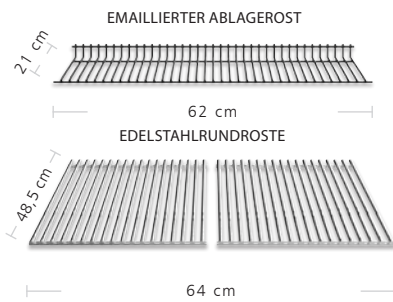

## REGAL™ S420 PRO

4 Dual Tube™ Edelstahl Stabbrenner 13,2 kW  
 2-tlg. Edelstahlrost  
 Grillfläche 64 x 48,5 cm  
 Emaillierter Ablagerost 62 x 21 cm  
 Edelstahl Flav-R-Wave™ Verdampfungssystem  
 Linear Flow™ Gasdüsen  
 Deluxe Accu-temp™ Thermometer  
 Sure Lite™ Elektrozündung  
 Doppelwandiger Edelstahl-Deckel  
 Edelstahl-Untergehäuse mit Aluminiumguss Seitenteilen  
 Verchromter Deckelgriff  
 Edelstahl Bedienteil inkl. Kontrollknopf-Beleuchtung  
 Edelstahl Seitenablagen mit Zubehörhaken und Frontablagen  
 Cabinetunterwagen mit Gasflaschenintegration für 11 kg Gasflasche  
 2 Türen mit verchromten Griffen  
 4 feststellbare Lenkrollen, höhenverstellbar  
 inkl. Schlauch und Druckminderer

 956313

### Masse und Gewicht

Länge: 143 cm  
 Breite: 63 cm  
 Höhe: 125 cm  
 Gewicht: 85 kg

VE	UVP CHF	EAN-Code
1	1.799,00	0062703563138



Regal™ S520 Golfcourse | ca. 5.497 cm<sup>2</sup> gesamte Grillfläche

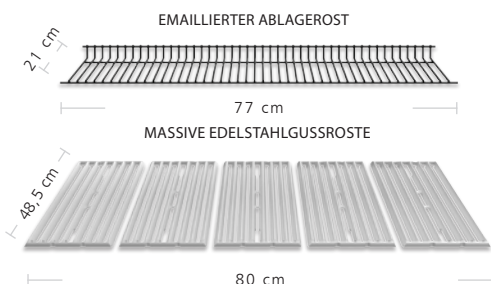

## REGAL™ S520 Golfcourse

5 Dual Tube™ Edelstahl Stabbrenner 16,0 kW  
 5-tlg. Edelstahlgußroste  
 Grillfläche 80 x 48,5 cm  
 Emaillierter Ablagerost 77 x 21 cm  
 Edelstahl Flav-R-Wave™ Verdampfungssystem  
 Linear Flow™ Gasdüsen  
 Deluxe Accu-temp™ Thermometer  
 Sure Lite™ Elektrozündung  
 Doppelwandiger Edelstahl-Deckel mit Aluminiumguss Seitenteilen  
 Edelstahl-Untergehäuse offen mit Tablar  
 Edelstahl Deckelgriff  
 Edelstahl Bedienteil inkl. Kontrollknopf-Beleuchtung  
 Edelstahl Seitenablagen mit Zubehörhaken und Frontablagen  
 2 robuste Lenkrollen  
 2 grosse, gummierte Räder, fest  
 Inkl. Schlauch und Druckminderer

 886153CH

### Masse und Gewicht

Länge: 159 cm  
 Breite: 63 cm  
 Höhe: 125 cm  
 Gewicht: 97,2 kg

**NEU**

VE	UVP CHF	EAN-Code
1	2.799,00	0062703861135



## EDELSTAHLGUSSROSTE

## OBERSEITE

## UNTERSEITE

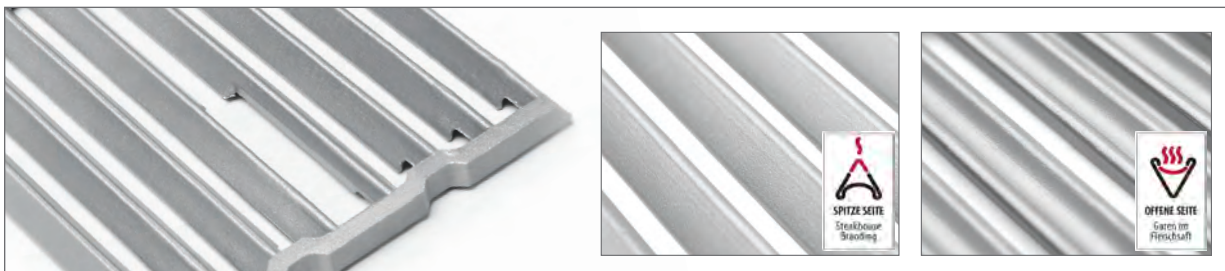

Unsere Idee war es, die Vorzüge unserer Edelstahlroste mit den Vorzügen unserer Gussroste zu vereinen. Mit den neuen Edelstahlgussrosten haben wir dies in Perfektion geschafft. Die Edelstahlgussroste sind pflegeleicht und unempfindlich wie Edelstahlroste. Ausserdem haben sie die perfekte Grillform mit V-Profil und sind beidseitig verwendbar wie Gussroste.

## PATENTIERTE DUAL-TUBE BRENNER



Die patentierten Broil King® Dual-Tube™ Brenner wurden entworfen, um ein zuverlässiges Flambild von hinten bis vorne im Grill zu gewährleisten, ebenso wie die beste Hitzeverteilung unter der Grillfläche. Die Brenner sind aus hochwertigem Edelstahl gefertigt und verfügen über eine Herstellergarantie von bis zu 10 Jahren.

## SPIESSBRATENBRENNER



Der leistungsstarke Spiessbratenbrenner mit 4,4 kW verfügt über Brenneröffnungen entlang der gesamten Länge und sorgt somit für eine optimale Hitzeverteilung. Dies sorgt für eine gleichmässige Röstung Ihres Grillguts auf dem Spiess.

## SEITENKOCHEPLATTE



Die Seitenkochplatte mit leistungsstarken 2,9 kW eröffnet Ihnen neue Möglichkeiten. Kochen Sie Suppen, Sossen oder Beilagen, bei denen Ihnen das Wasser im Mund zusammenlaufen wird, während Sie grillen.

## EDELSTAHL GRILLGEHÄUSE



Alle Regal™ Modelle werden mit einem Edelstahlgrillgehäuse und einem doppelwandigem Edelstahl- oder schwarzlackiertem Deckel ausgeliefert. Die seitlichen Aluminiumdruckgussseitenteile stehen für gute Hitzespeicherung und Langlebigkeit.

## ELEKTROZÜNDUNG



Die Sure-Lite™ Elektrozündung gibt Ihnen die Sicherheit, Ihren Grill zu jeder Zeit problemlos und bequem zu zünden.

## KONTROLLKNOPFBELEUCHTUNG



Mit einem einfachen Knopfdruck starten Sie die Kontrollknopfbeleuchtung, welche sowohl stylisch als auch funktional ist. Die Kontrollknopfbeleuchtung lässt Ihren Grill nach dem Sonnenuntergang zum absoluten Hingucker werden.

## HÖHENVERSTELLBARE Q™ LEVEL ROLLEN



Durch die höhenverstellbaren Q™ Level Rollen lässt sich Ihr Broil King® Grill auch auf unebenen Untergründen bequem stabilisieren.

## ZUBEHÖRHAKEN



Mit den Zubehörhaken an den Seitenablagen behalten Sie Ihr Grillwerkzeug wie Grillzange, Reinigungsbürste oder Wender immer in Ihrer Nähe und haben dieses gleichzeitig perfekt verstaut.

## ABLAGEFLÄCHEN



Die Regal™ Serie bringt eine Menge Raum mit sich, um Saucen, Getränke oder Grillwerkzeug zu verstauen.

## CABINETUNTERWAGEN



Der Unterwagen bietet Ihnen die Möglichkeit sowohl die 5 kg als auch die 11 kg Gasflasche zu verstauen.





## Alltäglich.

### Die Baron™ Serie.

Die Baron™ Serie bietet sowohl Stärke als auch Leistung in unterschiedlicher Grösse für den täglichen Gebrauch. Das Herz der Baron™-Serie besteht aus den legendären Broil King® Komponenten, die den Unterschied machen: massive doppelseitig verwendbare Gussroste, das unvergleichliche Aroma durch das Flav-R-Wave™ System, sowie den leistungsstarken Dual-Tube™ Brennern aus nordamerikanischem Edelstahl. Grillen Sie das perfekte Steak, garen Sie Ihren Lieblingsbraten auf dem Spiess und backen Sie eine Pizza wie ein Italiener. Um Ihnen das Leben einfacher zu machen, wurde die Baron™ Serie designt. Der urbane Style, samt des Leistungspakets, macht diesen Grill zu einem echten Allrounder. Die Baron™ Serie ist wirklich eine Klasse für sich.



Baron™ 590 BLACK | ca. 4.924 cm<sup>2</sup> gesamte Grillfläche

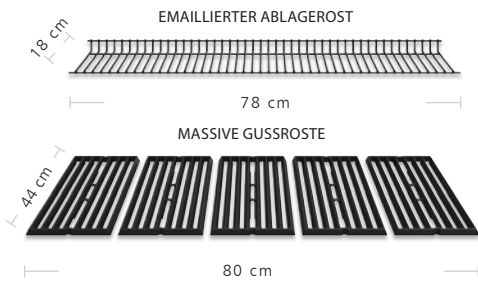

## BARON™ 590 BLACK

5 Dual Tube™ Edelstahl Stabbrenner 13,2 kW  
 Seitenkochplatte 2,7 kW  
 Spiessbratenbrenner 4,4 kW  
 5-tlg. matt-emaillierte Gussroste  
 Grillfläche 80 x 44 cm  
 Emaillierter Ablagerost 78 x 18 cm  
 Edelstahl Flav-R-Wave™ Verdampfungssystem  
 Linear Flow™ Gasdüsen  
 Deluxe Acc-Temp™ Thermometer  
 Sure Lite™ Elektrozündung, auch am Spiessbratenbrenner  
 Doppelwandiger schwarz-emaillierter Deckel mit Aluminiumguss Seitenteilen  
 Edelstahl-Untergehäuse mit Aluminiumguss Seitenteilen  
 Edelstahl Deckelgriff  
 Edelstahl Bedienteil  
 Edelstahl Seitenablagen mit Zubehörhaken, klappbar  
 Cabinetunterwagen mit Gasflaschenintegration für 11 kg Gasflasche  
 2 schwarze Türen mit Edelstahl Griffen  
 4 feststellbare Lenkrollen, 2 davon höhenverstellbar  
 Inkl. Drehspiessset und Elektromotor  
 Inkl. Schlauch und Druckminderer

 923983

Masse und Gewicht  
 Länge: 161 cm  
 Breite: 61 cm  
 Höhe: 116 cm  
 Gewicht: 85 kg



VE	UVP CHF	EAN-Code
1	1.499,00	0062703239835



BARON™ 520 | ca. 4.924 cm<sup>2</sup> gesamte Grillfläche

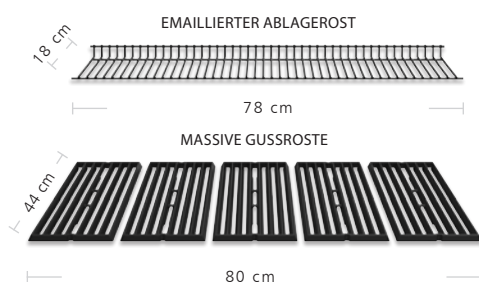

## BARON™ 520

5 Dual Tube™ Edelstahl Stabbrenner 15,0 kW  
 5-tlg. matt-emaillierte Gussroste  
 Grillfläche 80 x 44 cm  
 Emaillierter Ablagerost 78 x 18 cm  
 Edelstahl Flav-R-Wave™ Verdampfungssystem  
 Linear Flow™ Gasdüsen  
 Deluxe Acc-Temp™ Thermometer  
 Sure Lite™ Elektrozündung, auch am Spiessbratenbrenner  
 Doppelwandiger schwarz-emaillierter Deckel mit Aluminiumguss Seitenteilen  
 Edelstahl-Untergehäuse mit Aluminiumguss Seitenteilen  
 Edelstahl Deckelgriff  
 Edelstahl Bedienteil  
 Edelstahl Seitenablagen mit Zubehörhaken, klappbar  
 Cabinetunterwagen mit Gasflaschenintegration für 11 kg Gasflasche  
 2 schwarze Türen mit Edelstahl Griffen  
 4 feststellbare Lenkrollen, 2 davon höhenverstellbar  
 Inkl. Schlauch und Druckminderer

 923953

**NEU**

Masse und Gewicht  
 Länge: 161 cm  
 Breite: 61 cm  
 Höhe: 116 cm  
 Gewicht: 85 kg

VE	UVP CHF	EAN-Code
1	1.199,00	0062703239538







Baron™ 490 BLACK | ca. 4.155 cm<sup>2</sup> gesamte Grillfläche

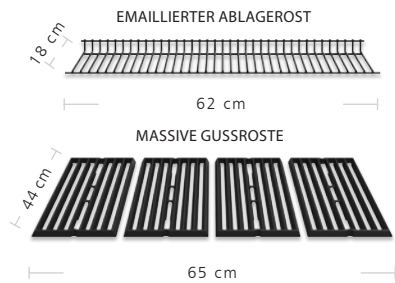

## BARON™ 490 BLACK

- 4 Dual Tube™ Edelstahl Stabbrenner 11,4 kW
- Seitenkochplatte 2,7 kW
- Spiesbratenbrenner 4,4 kW
- 4-tlg. matt-emaillierte Gussroste
- Grillfläche 65 x 44 cm
- Emaillierter Ablagerost 62 x 18 cm
- Edelstahl Flav-R-Wave™ Verdampfungssystem
- Linear Flow™ Gasdüsen
- Deluxe Acc-Temp™ Thermometer
- Sure Lite™ Elektrozündung, auch am Spiesbratenbrenner
- Doppelwandiger schwarz-emaillierter Deckel mit Aluminiumguss Seitenteilen
- Edelstahl-Untergehäuse mit Aluminiumguss Seitenteilen
- Edelstahl Deckelgriff
- Edelstahl Bedienteil
- Edelstahl Seitenablagen mit Zubehörhaken, klappbar
- Cabinetunterwagen mit Gasflaschenintegration für 11 kg Gasflasche
- 2 schwarze Türen mit Edelstahl Griffen
- 4 feststellbare Lenkrollen, 2 davon höhenverstellbar
- Inkl. Drehspiesset und Elektromotor
- Inkl. Schlauch und Druckminderer

 922983

Masse und Gewicht  
Länge: 145 cm  
Breite: 61 cm  
Höhe: 116 cm  
Gewicht: 74 kg



VE	UVP CHF	EAN-Code
1	1.299,00	0062703104164



Baron™ S490 | ca. 3.904 cm<sup>2</sup> gesamte Grillfläche

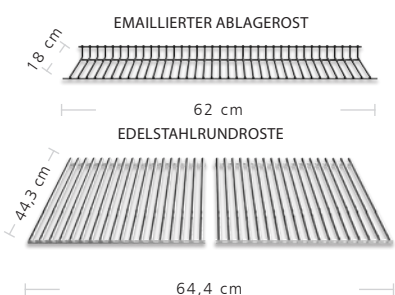

## BARON™ S490

- 4 Dual Tube™ Edelstahl Stabbrenner 11,4 kW
- Seitenkochplatte 2,7 kW
- Spiesbratenbrenner 4,4 kW
- 2-tlg. Edelstahlroste
- Grillfläche 64,4 x 44,3 cm
- Emaillierter Ablagerost 62 x 18 cm
- Edelstahl Flav-R-Wave™ Verdampfungssystem
- Linear Flow™ Gasdüsen
- Deluxe Acc-Temp™ Thermometer
- Sure Lite™ Elektrozündung, auch am Spiesbratenbrenner
- Doppelwandiger Edelstahl-Deckel mit Aluminiumguss Seitenteilen
- Edelstahl-Untergehäuse mit Aluminiumguss Seitenteilen
- Edelstahl Deckelgriff
- Edelstahl Bedienteil
- Edelstahl Seitenablagen mit Zubehörhaken, klappbar
- Cabinetunterwagen mit Gasflaschenintegration für 11 kg Gasflasche
- 2 Türen mit Edelstahl Griffen
- 4 feststellbare Lenkrollen, 2 davon höhenverstellbar
- Inkl. Drehspiesset und Elektromotor
- Inkl. Schlauch und Druckminderer

 922543

Masse und Gewicht  
Länge: 145 cm  
Breite: 61 cm  
Höhe: 116 cm  
Gewicht: 74 kg



VE	UVP CHF	EAN-Code
1	1.499,00	0062703225432





## BARON™ 420 BLACK

 922953

4 Dual Tube™ Edelstahl Stabbrenner 11,4 kW  
 4-tlg. matt-emaillierte Gussroste  
 Grillfläche 64,4 x 44,3 cm  
 Emaillierter Ablagerost 62 x 18 cm  
 Edelstahl Flav-R-Wave™ Verdampfungssystem  
 Linear Flow™ Gasdüsen  
 Deluxe Acc-Temp™ Thermometer  
 Sure Lite™ Elektrozündung  
 Verchromter Deckelgriff  
 Emailliertes Grillgehäuse mit doppelwandigem Deckel und Aluminiumguss Seitenteilen  
 Cabinetunterwagen mit Flaschenintegration  
 Edelstahl Bedienteil  
 4 feststellbare Lenkrollen  
 inkl. Schlauch und Druckminderer

**Masse und Gewicht**  
 Länge: 145 cm  
 Breite: 61 cm  
 Höhe: 116 cm  
 Gewicht: 69 kg

Baron™ 420 BLACK | ca. 3.976 cm<sup>2</sup> gesamt Grillfläche

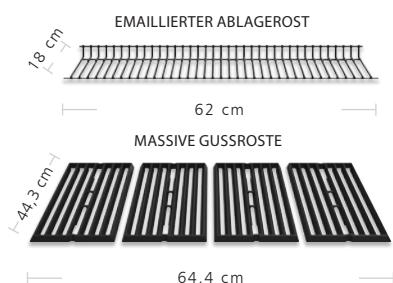

VE	UVP CHF	EAN-Code
1	1.099,00	0062703229539



## BARON™ 340

 921963

3 Dual Tube™ Edelstahl Stabbrenner 9,3 kW  
 Seitenkochplatte 2,7 kW  
 3-tlg. matt-emaillierte Gussroste  
 Grillfläche 49 x 44 cm  
 Emaillierter Ablagerost 46 x 18 cm  
 Edelstahl Flav-R-Wave™ Verdampfungssystem  
 Linear Flow™ Gasdüsen  
 Deluxe Acc-Temp™ Thermometer  
 Sure Lite™ Elektrozündung, auch am Spießbratenbrenner  
 Doppelwandiger schwarz-emaillierter Deckel mit Aluminiumguss Seitenteilen  
 Edelstahl-Untergehäuse mit Aluminiumguss Seitenteilen  
 Edelstahl Deckelgriff  
 Edelstahl Bedienteil  
 Edelstahl Seitenablagen mit Zubehörhaken, klappbar  
 Cabinetunterwagen mit Gasflaschenintegration für 11 kg Gasflasche  
 1 schwarze Tür mit Edelstahl Griff  
 4 feststellbare Lenkrollen, 2 davon höhenverstellbar  
 Inkl. Schlauch und Druckminderer

**Masse und Gewicht**  
 Länge: 127 cm  
 Breite: 61 cm  
 Höhe: 116 cm  
 Gewicht: 58 kg

**NEU**



BARON™ 340 | ca. 2.984 cm<sup>2</sup> gesamt Grillfläche

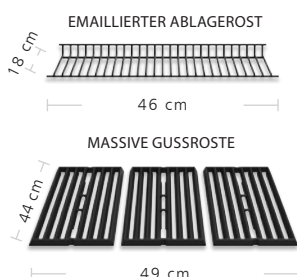

VE	UVP CHF	EAN-Code
1	849,00	0062703219639





## BARON™ S340

 921563

3 Dual Tube™ Edelstahl Stabbrenner 8,8 kW  
 Seitenkochplatte 2,7 kW  
 3-tlg. matt-emaillierte Gussroste 49 x 44 cm  
 Emaillierter Ablagerost 46 x 18 cm  
 Edelstahl Flav-R-Wave™ Verdampfungssystem  
 Linear Flow™ Gasdüsen  
 Deluxe Acc-Temp™ Thermometer  
 Sure Lite™ Elektrozündung  
 Verchromter Deckelgriff  
 Edelstahl Bedienteil  
 Emailliertes Grillgehäuse mit doppelwandigem Deckel und Aluminiumguss Seitenteilen  
 Cabinetunterwagen mit Flaschenintegration  
 4 feststellbare Lenkrollen  
 inkl. Schlauch und Druckminderer

**Masse und Gewicht**  
 Länge: 127 cm  
 Breite: 61 cm  
 Höhe: 116 cm  
 Gewicht: 62 kg



Baron™ S 340 | ca. 2.984 cm<sup>2</sup> gesamte Grillfläche

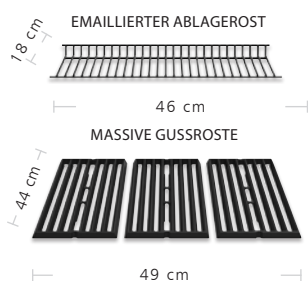

VE	UVP CHF	EAN-Code
1	999,00	0062703215631



## BARON™ 320 BLACK

 921953

3 Dual Tube™ Edelstahl Stabbrenner 8,8 kW  
 3-tlg. matt-emaillierte Gussroste 49 x 44 cm  
 Emaillierter Ablagerost 46 x 18 cm  
 Edelstahl Flav-R-Wave™ Verdampfungssystem  
 Linear Flow™ Gasdüsen  
 Deluxe Acc-Temp™ Thermometer  
 Sure Lite™ Elektrozündung  
 Verchromter Deckelgriff  
 Edelstahl Bedienteil  
 Emailliertes Grillgehäuse mit doppelwandigem Deckel und Aluminiumguss Seitenteilen  
 Cabinetunterwagen mit Flaschenintegration  
 4 feststellbare Lenkrollen  
 inkl. Schlauch und Druckminderer

**Masse und Gewicht**  
 Länge: 127 cm  
 Breite: 61 cm  
 Höhe: 116 cm  
 Gewicht: 60 kg

Baron™ 320 BLACK | ca. 2.984 cm<sup>2</sup> gesamte Grillfläche

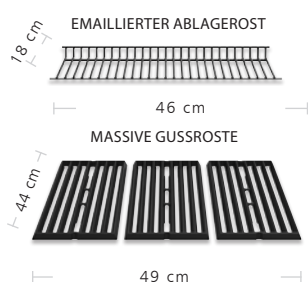

VE	UVP CHF	EAN-Code
1	799,00	0062703104195



## EDELSTAHLGRILLROSTE

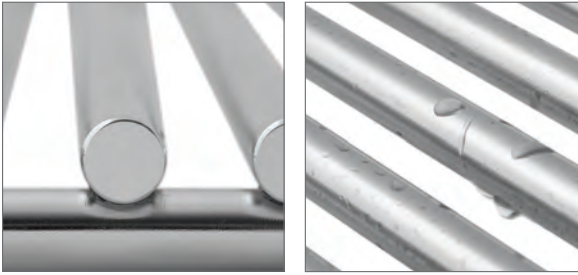

Edelstahlgrillroste von Broil King® sind aus 9 mm starken Streben hergestellt. Diese Edelstahlroste bieten Ihnen ideale Hitzespeicherung sowie eine lange Haltbarkeit. Sehr leicht zu verwenden und zu reinigen.

## GUSSROSTE

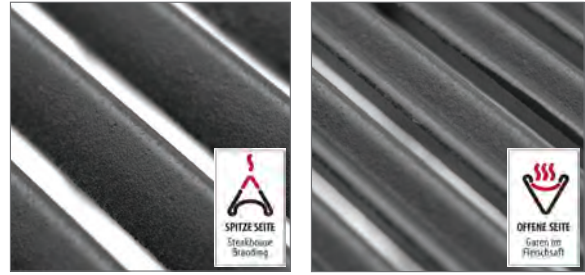

Die Broil King® Gussroste sind beidseitig verwendbar und bieten durch ihre hervorragende Hitzespeicher-Eigenschaften alle Voraussetzungen um Ihr Grillgut scharf anzugrillen. Mit ein bisschen Pflege halten die Gussroste ein Leben lang.

## SEITENKOCHPLATTE



Die Seitenkochplatte mit leistungsstarken 2,7 kW eröffnet Ihnen neue Möglichkeiten. Kochen Sie Suppen, Sossen oder Beilagen, bei denen Ihnen das Wasser im Mund zusammenlaufen wird, während Sie grillen.

## SPIESSBRATENBRENNER



Der leistungsstarke Spiessbratenbrenner mit 4,4 kW verfügt über Brenneröffnungen entlang der gesamten Länge und sorgt somit für eine optimale Hitzeverteilung. Dies sorgt für eine gleichmässige Röstung Ihres Grillguts auf dem Spiess.

## ABKLAPPBARE SEITENABLAGEN



Die haltbaren Seitenablagen aus Edelstahl sind hergestellt, um schnell und einfach auf- sowie abgeklappt zu werden.

## EDELSTAHL GRILLGEHÄUSE



Alle Baron™ Modelle werden mit einem Edelstahlgrillgehäuse und einem doppelwandigem Edelstahl- oder schwarzlackiertem Deckel ausgeliefert. Die seitlichen Aluminiumdruckgussteile stehen für gute Hitzespeicherung und Langlebigkeit.

## ELEKTROZÜNDUNG



Die Sure-Lite™ Elektrozündung gibt Ihnen die Sicherheit, Ihren Grill zu jeder Zeit problemlos und bequem zu zünden.

## GASFLASCHENUNTERWAGEN



Der Unterwagen bietet Ihnen die Möglichkeit sowohl die 5 kg als auch die 11 kg Gasflasche zu verstauen.

## HÖHENVERSTELLBARE Q™ LEVEL ROLLEN



Durch die höhenverstellbaren Q™ Level Rollen lässt sich Ihr Broil King®Grill auch auf unebenen Untergründen bequem stabilisieren.

## ZUBEHÖRHAKEN



Mit den Zubehörhaken an den Seitenablagen behalten Sie Ihr Grillwerkzeug wie Grillzange, Reinigungsbürste oder Wender immer in Ihrer Nähe und haben dieses gleichzeitig perfekt verstaut.

## ABLAGEFLÄCHEN



Die Baron™ Serie bringt eine Menge Raum mit sich, um Saucen, Getränke oder Grillwerkzeug zu verstauen.

## HERAUSNEHMBARES FETTAUFFANGSYSTEM



Mit dem herausnehmbaren Fettauffangsystem lässt sich das überschüssige Fett einfach und komfortabel entsorgen.



OFF / ARRÊT / CIERRE

OFF / ARRÊT / CIERRE

OFF / ARRÊT / CIERRE

LOADING INSTRUCTIONS ARE LOCATED ON THE REAR DOOR. ALWAYS READ THE INSTRUCTIONS FOR YOUR MODEL. INSTRUCTIONS FOR DISCUSSING THE ENGINEER CENTER IS A MUST.



## Vielseitigkeit.

### Die Crown™ Serie.

Erhältlich in den Versionen mit Türen oder einer Blende mit 3 oder 4 Brennern. Die Crown™ Serie bietet Leistung, Vielseitigkeit sowie ein trendiges Design. Broil Kings Grillsystem bietet Komponenten die den Unterschied ausmachen: massive gusseiserne Roste, das unvergessliche Aroma durch das Flav-R-Wave™ System sowie den leistungsstarken Single-Tube™ Brennern aus nordamerikanischem Edelstahl. Zusätzlich sind die Geräte auch mit einem Seitenkocher erhältlich auf welchem Sie eine Suppe, Saucen oder ein Risotto im Wok zubereiten können. Die Vielseitigkeit der Crown™ Serie wurde entwickelt mit einer hervorragenden Leistung und ausgezeichneten Werten.



CROWN™ 590 | ca. 4.924 cm<sup>2</sup> gesamte Grillfläche

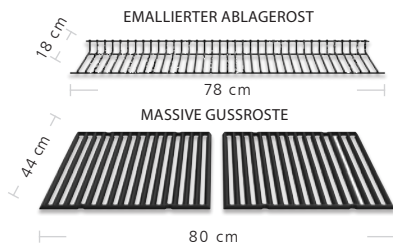

### Crown™ 590

- 5 Edelstahl Stabbrenner 17,6 kW
- Edelstahl Seitenkochplatte 2,7 kW
- Spiessbratenbrenner 4,4 kW
- 2-tlg. matt-emaillierte Gussroste
- Grillfläche 80 x 44 cm
- Emaillierte Ablageroste 78 x 18 cm
- Edelstahl Flav-R-Wave™ Verdampfungssystem
- Linear Flow™ Gasdüsen
- Deluxe Accu-temp™ Thermometer
- Sure Lite™ Elektrozündung, auch am Spiessbratenbrenner
- Doppelwandiger schwarz-emaillierter Deckel
- Verchromte Deckelgriffe
- Edelstahl Bedienteil
- Cabinetunterwagen mit Gasflaschenintegration für 11 kg Gasflasche
- Drehspiessset und Elektromotor
- Schlauch und Druckminderer

983183

#### Masse und Gewicht

- Länge: 161 cm
- Breite: 61 cm
- Höhe: 116 cm
- Gewicht: 81 kg

VE	UVP CHF	EAN-Code
1	1.199,00	0062703831831



CROWN™ 490 | ca. 3.976 cm<sup>2</sup> gesamte Grillfläche

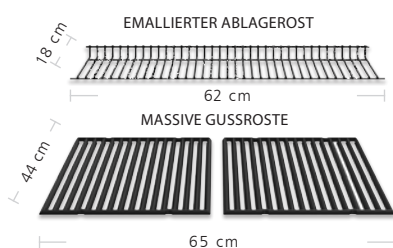

### Crown™ 490

- 4 Edelstahl Stabbrenner 11,4 kW
- Edelstahl Seitenkochplatte 2,7 kW
- Spiessbratenbrenner 4,4 kW
- 2-tlg. matt-emaillierte Gussroste
- Grillfläche 65 x 44 cm
- Emaillierte Ablageroste 62 x 18 cm
- Edelstahl Flav-R-Wave™ Verdampfungssystem
- Linear Flow™ Gasdüsen
- Deluxe Accu-temp™ Thermometer
- Sure Lite™ Elektrozündung, auch am Spiessbratenbrenner
- Doppelwandiger schwarz-emaillierter Deckel
- Verchromte Deckelgriffe
- Edelstahl Bedienteil
- Cabinetunterwagen mit Gasflaschenintegration für 11 kg Gasflasche
- Drehspiessset und Elektromotor
- Schlauch und Druckminderer

982183

#### Masse und Gewicht

- Länge: 145 cm
- Breite: 61 cm
- Höhe: 116 cm
- Gewicht: 63,5 kg

VE	UVP CHF	EAN-Code
1	999,00	0062703821832







## CROWN™ 420

4 Edelstahl Stabbrenner 11,4 kW  
 2-tlg. matt-emaillierte Gussroste  
 Grillfläche 65 x 44 cm  
 Emaillierte Ablageroste 62 x 18 cm  
 Edelstahl Flav-R-Wave™ Verdampfungssystem  
 Linear Flow™ Gasdüsen  
 Deluxe Accu-temp™ Thermometer  
 Sure Lite™ Elektrozündung  
 Doppelwandiger schwarz-emaillierter Deckel  
 Verchromte Deckelgriffe  
 Edelstahl Bedienteil  
 Cabinetunterwagen mit Gasflaschenintegration für 11 kg Gasflasche  
 Schlauch und Druckminderer

982153

Masse und Gewicht  
 Länge: 145 cm  
 Breite: 61 cm  
 Höhe: 116 cm  
 Gewicht: 63,5 kg

CROWN™ 420 | ca. 3.976 cm<sup>2</sup> gesamte Grillfläche

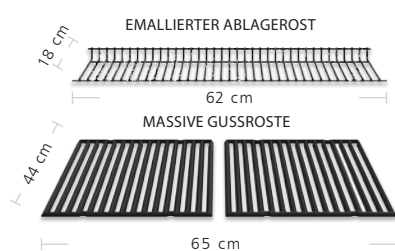

VE	UVP CHF	EAN-Code
1	799,00	0062703821535



## CROWN™ 320

8,8 kW Brenner Ausstoss  
 3 Edelstahl Stabbrenner  
 2-tlg. matt-emaillierte Gussroste  
 2,839 cm<sup>2</sup> Grillfläche mit porzellanemailliertem Warmhalterost  
 Grillfläche 48 x 44 cm  
 Emaillierte Ablageroste 46 x 18 cm  
 Edelstahl Zweiflammrohr-Brenner 5-Jahre Garantie  
 Edelstahl Flav-R-Wave™ Verdampfungssystem  
 Linear Flow™ Gasdüsen  
 Sure Lite™ Elektrozündung  
 Deluxe Accu-Temp™ Thermometer

981153

Masse und Gewicht  
 Länge: 127 cm  
 Breite: 61 cm  
 Höhe: 116 cm  
 Gewicht: 57,1 kg

CROWN™ 320 | ca. 2.940 cm<sup>2</sup> gesamte Grillfläche

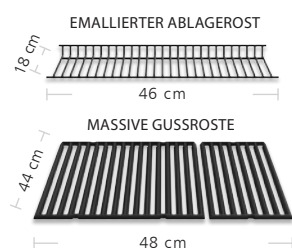

VE	UVP CHF	EAN-Code
1	649,00	0062703811536





## CROWN™ CART 310

981253

8,8 kW Brenner Ausstoss  
 3 Edelstahl Stabbrenner  
 2-tlg. matt-emaillierte Gussroste  
 2,839 cm<sup>2</sup> Grillfläche mit porzellanemailliertem Warmhalterost  
 Grillfläche 48 x 44 cm  
 Emaillierte Ablageroste 46 x 18 cm  
 Edelstahl Zweiflammrohr-Brenner 5-Jahre Garantie  
 Edelstahl Flav-R-Wave™ Verdampfungssystem  
 Linear Flow™ Gasdüsen  
 Sure Lite™ Elektrozündung  
 Deluxe Accu-Temp™ Thermometer

Masse und Gewicht  
 Länge: 118,1 cm  
 Breite: 58,4 cm  
 Höhe: 116,8 cm  
 Gewicht: 55,3 kg

CROWN™ 310 CART | ca. 2.940 cm<sup>2</sup> gesamte Grillfläche

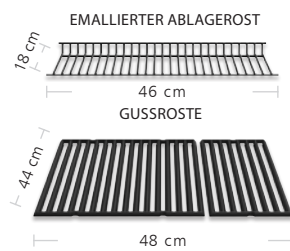

VE	UVP CHF	EAN-Code
1	599,00	0062703812533





## GUSSROSTE

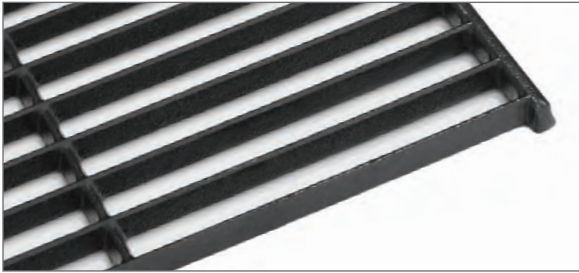

Die Crown™ Modelle kommen mit einem gusseisernen Rost und bieten durch ihre hervorragende Hitzespeicher-Eigenschaften alle Voraussetzungen um Ihr Grillgut scharf anzugrillen. Mit ein bisschen Pflege halten die Gussroste ein Leben lang.

## SPIESSBRATENBRENNER



Der leistungsstarke Spiessbratenbrenner mit 4,4 kW verfügt über Brenneröffnungen entlang der gesamten Länge und sorgt somit für eine optimale Hitzeverteilung. Dies sorgt für eine gleichmäßige Röstung Ihres Grillguts auf dem Spiess.

## EDELSTAHL BRENNER



Hergestellt in hervorragender Qualität, Edelstahlbrenner mit 2 Flammenreihen bieten eine gleichmäßige Hitzeverteilung.

## SEITENKOCHPLATTE



Die Seitenkochplatte mit leistungsstarken 2,7 kW eröffnet Ihnen neue Möglichkeiten. Kochen Sie Suppen, Soßen oder Beilagen, bei denen Ihnen das Wasser im Mund zusammenlaufen wird, während Sie grillen.

## ABKLAPPBARE SEITENABLAGEN



Die haltbaren Seitenablagen aus Edelstahl sind hergestellt, um schnell und einfach auf- sowie abgeklappt zu werden.

## EDELSTAHL GRILLGEHÄUSE



Alle Crown™ Modelle werden mit einem Edelstahlgrillgehäuse und einem doppelwandigem Edelstahl- oder schwarz-emaillierten Deckel ausgeliefert. Die seitlichen Aluminiumdruckgussteile sorgen für gute Hitzespeicherung und Langlebigkeit.

## ELEKTROZÜNDUNG



Die Sure-Lite™ Elektrozündung gibt Ihnen die Sicherheit, Ihren Grill zu jeder Zeit problemlos und bequem zu zünden.

## METALLTISCHE ZUM RUNTERKLAPPEN



Schwarze Seitentische aus Metall zum Runterklappen sind eine ideale Ablagefläche für Teller oder sonstige Grillutensilien.

## 180 GRAD REGULIERUNGSKNÖPFE



Linear-Flow™ Gasdüsen mit 180° drehbaren Regulierungsknöpfen gibt Ihnen unbegrenzte Möglichkeit der Temperaturregulierung.

## ZUBEHÖRHAKEN



Mit den Zubehörhaken an den Seitenablagen behalten Sie Ihr Grillwerkzeug wie Grillzange, Reinigungsbürste oder Wender immer in Ihrer Nähe und haben dieses gleichzeitig perfekt verstaut.

## GASFLASCHENHALTUNG



Der Unterwagen bietet Ihnen die Möglichkeit, sowohl 7 kg als auch die 11 kg Gasflasche zu verstauen.

## CROWN™ CART GASFLASCHENHALTUNG



Bei der Crown™ cart Serie bietet Ihnen der Unterwagen die Möglichkeit sowohl die 7 kg als auch die 11 kg Gasflasche zu verstauen.





## Signatur.

### Die Sovereign™ Serie.

Die Broil King® Sovereign™ Serie mit dem klassischen Design, ist der perfekte Outdoor-Begleiter für aussergewöhnliches Grillen. Das tiefe Uni-Cast™ Aluminium Grillgehäuse und die massiven gusseisernen Grillroste, bieten überlegene Hitzespeicherung für herausragende Ergebnisse. Der geräumige Unterwagen und die grossen abklappbaren Edelstahl-Seitenablagen bieten Ihnen Platz für all Ihre Zutaten und Utensilien. Diese Grills haben den Test der Zeit für Qualität und Leistung bestanden und sind mit unter der ersten Wahl von begeisterten Grillenthusiasten.



SOVEREIGN™ XL90 | ca. 6.285 cm<sup>2</sup> gesamte Grillfläche

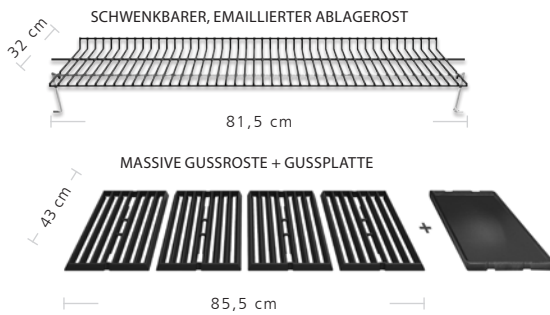

## SOVEREIGN™ XL90

- 4 Dual Tube™ Edelstahl Stabbrenner 13,2 kW
- Seitenkochplatte 2,7 kW
- Spiesbratenbrenner 5,25 kW
- 4-tlg. matt-emaillierte Gussroste + Gussplatte
- Grillfläche 85,5 x 43 cm
- Emaillierter Ablagerost 81,5 x 32 cm (schwenkbar)
- Edelstahl Flav-R-Wave™ Verdampfungssystem
- Edelstahl Flav-R-Zone™ zur Unterteilung der Garkammern
- Linear Flow™ Gasdüsen
- Deluxe Accu-temp™ Thermometer
- Sure Lite™ Elektrozündung, auch am Spiesbratenbrenner
- Uni-Cast™ Aluminiumgussgehäuse mit Edelstahl Deckel-Inlay
- Thermonylon Deckelgriff
- Edelstahl Bedienteil
- Deluxe Edelstahl Seitenablagen mit Zubehörhaken und Frontablagen, klappbar
- Cabinetunterwagen mit Gasflaschenintegration für 11 kg Gasflasche und Ablagefläche
- 2 Edelstahltüren
- Zwei Räder (gummiert), zwei feststellbare Lenkrollen
- Inkl. Drehspiessset und Elektromotor
- Inkl. Schlauch und Druckminderer

 988883

Masse und Gewicht  
Länge: 165 cm  
Breite: 62 cm  
Höhe: 128 cm  
Gewicht: 91 kg



VE	UVP CHF	EAN-Code
1	1.799,00	0062703888835



## SOVEREIGN™ 90

- 3 Dual Tube™ Edelstahl Stabbrenner 12,0 kW
- Seitenkochplatte 2,7 kW
- Spiesbratenbrenner 4,4 kW
- 3-tlg. matt-emaillierte Gussroste
- Grillfläche 65 x 43 cm
- Emaillierter Ablagerost 60 x 32 cm (schwenkbar)
- Edelstahl Flav-R-Wave™ Verdampfungssystem
- Edelstahl Flav-R-Zone™ zur Unterteilung der Garkammern
- Linear Flow™ Gasdüsen
- Deluxe Accu-temp™ Thermometer
- Sure Lite™ Elektrozündung, auch am Spiesbratenbrenner
- Uni-Cast™ Aluminiumgussgehäuse mit Edelstahl Deckel-Inlay
- Thermonylon Deckelgriff
- Edelstahl Bedienteil
- Deluxe Edelstahl Seitenablagen mit Zubehörhaken und Frontablagen, klappbar
- Cabinetunterwagen mit Gasflaschenintegration für 11 kg Gasflasche
- 2 Edelstahltüren
- Zwei Räder (gummiert), zwei feststellbare Lenkrollen
- Inkl. Drehspiessset und Elektromotor
- Inkl. Schlauch und Druckminderer

 987883

Masse und Gewicht  
Länge: 158 cm  
Breite: 62 cm  
Höhe: 128 cm  
Gewicht: 68 kg



VE	UVP CHF	EAN-Code
1	1.499,00	0062703878836



SOVEREIGN™ 90 | ca. 4.715 cm<sup>2</sup> gesamte Grillfläche

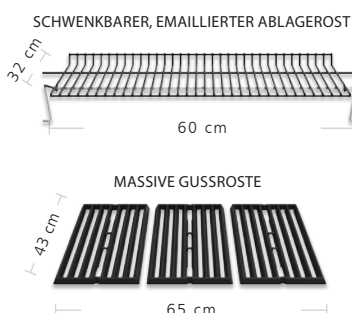





## GUSSROSTE

## OBERSEITE

## UNTERSEITE

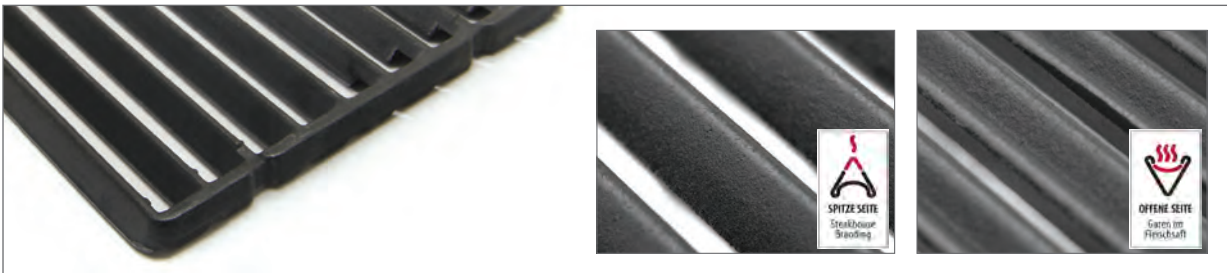

Die Broil King® Gussroste sind beidseitig verwendbar und bieten durch ihre hervorragende Hitzespeicher-Eigenschaften alle Voraussetzungen um Ihr Grillgut scharf anzugrillen. Mit ein bisschen Pflege halten die Gussroste ein Leben lang.

## SEITENKOCHPLATTE



Die Seitenkochplatte mit leistungsstarken 2,7 kW eröffnet Ihnen neue Möglichkeiten. Kochen Sie Suppen, Sossen oder Beilagen, bei denen Ihnen das Wasser im Mund zusammenlaufen wird, während Sie grillen.

## SPIESSBRATENBRENNER



Der leistungsstarke Spiessbratenbrenner mit 4,4 - 5,25 kW verfügt über Brenneröffnungen entlang der gesamten Länge und sorgt somit für eine optimale Hitzeverteilung. Dies sorgt für eine gleichmässige Röstung Ihres Grillguts auf dem Spiess.

## 180 GRAD KONTROLLKNÖPFE



Die Linear-Flow™ 180° drehbaren Kontrollknöpfe ermöglichen Ihnen eine vielseitige Temperaturkontrolle. Sie haben die Möglichkeit den Grill auf die perfekte Temperatur zum Anbraten, Rösten oder Kochen zu regulieren.

## ALUMINIUMDRUCKGUSSGEHÄUSE



Alle Sovereign™ Modelle werden mit einem Aluminiumdruckgussgehäuse und einem Aluminiumdruckgussdeckel mit Edelstahl-inlay ausgeliefert. Dies sorgt für eine sehr gute Hitzespeicherung. Aluminiumdruckguss steht für Langlebigkeit.

## ELEKTROZÜNDUNG



Die Sure-Lite™ Elektrozündung gibt Ihnen die Sicherheit, Ihren Grill zu jeder Zeit problemlos und bequem zu zünden.

## GASFLASCHENUNTERWAGEN



Der Unterwagen bietet Ihnen die Möglichkeit sowohl die 5 kg als auch die 11 kg Gasflasche zu verstauen.

## GROSSE RÄDER



Die Sovereign-Serie ist mit zwei grossen Kunststoffrädern und zwei feststellbaren Lenkrollen ausgestattet, um das Gerät leicht bewegen zu können.

## ZUBEHÖRHAKEN



Mit den Zubehörhaken an den Seitenablagen behalten Sie Ihr Grillwerkzeug wie Grillzange, Reinigungsbürste oder Wender immer in Ihrer Nähe und haben dieses gleichzeitig perfekt verstaut.

## ABLAGEFLÄCHEN



Die Sovereign-Serie bringt eine Menge Raum mit sich, um Saucen, Getränke oder Grillwerkzeug zu verstauen.

## ABKLAPPBARE SEITENABLAGEN



Die haltbaren Seitenablagen aus Edelstahl sind hergestellt, um schnell und einfach auf- sowie abgeklappt zu werden.





## Klassisch.

### Die Signet™ Serie.

Die Signet™ Serie verfügt über genug Grillfläche, Ablagefläche und Leistung, um Sie zum absoluten Grillmeister werden zu lassen. Die gusseisernen Grillroste bieten sehr viel Speicherhitze zum Angrillen und Garen. Das grosse, tiefe Grillgehäuse des Signet™ bietet die Möglichkeit selbst grosses Grillgut wie zum Beispiel Truthahn bequem zu garen. Nehmen Sie sich etwas Zeit und lassen Sie sich von der unglaublichen Vielfältigkeit dieses Gerätes verzaubern.



SIGNET™ 390 | ca. 4.000 cm<sup>2</sup> gesamte Grillfläche

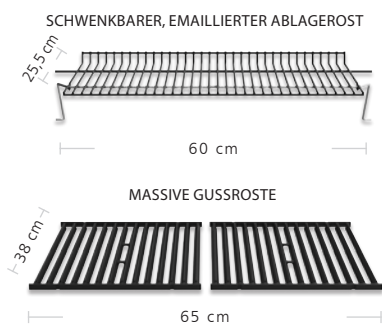

## SIGNET™ 390

3 Dual Tube™ Edelstahl Stabbrenner 11,4 kW  
 Seitenkochplatte 2,7 kW  
 Spiessbratenbrenner 4,4 kW  
 2-tlg. matt-emaillierte Gussroste  
 Grillfläche 65 x 38 cm  
 Emaillierter Ablagerost 60 x 25,5 cm (schwenkbar)  
 Edelstahl Flav-R-Wave™ Verdampfungssystem  
 Edelstahl Flav-R-Zone™ zur Unterteilung der Garkammer  
 Linear Flow™ Gasdüsen  
 Deluxe Accu-temp™ Thermometer  
 Sure Lite™ Elektrozündung, auch am Spiessbratenbrenner  
 Uni-Cast™ Aluminiumgussgehäuse mit Edelstahl Deckel-Inlay  
 Edelstahl Deckelgriff  
 Edelstahl Bedienteil  
 Edelstahl Seitenablagen mit Zubehörhaken, klappbar  
 Cabinetunterwagen mit Gasflaschenintegration für 11 kg Gasflasche  
 2 Edelstahltüren  
 Zwei Räder, zwei feststellbare Lenkrollen  
 Inkl. Drehspeisset und Elektromotor  
 Inkl. Schlauch und Druckminderer

 946883

Masse und Gewicht  
 Länge: 158 cm  
 Breite: 59 cm  
 Höhe: 123 cm  
 Gewicht: 67 kg



VE	UVP CHF	EAN-Code
1	1.199,00	0062703468839



## SIGNET™ 320

3 Dual Tube™ Edelstahl Stabbrenner 11,4 kW  
 2-tlg. matt-emaillierte Gussroste  
 Grillfläche 65 x 38 cm  
 Emaillierter Ablagerost 60 x 25,5 cm (schwenkbar)  
 Edelstahl Flav-R-Wave™ Verdampfungssystem  
 Edelstahl Flav-R-Zone™ zur Unterteilung der Garkammern  
 Linear Flow™ Gasdüsen  
 Deluxe Accu-temp™ Thermometer  
 Sure Lite™ Elektrozündung  
 Uni-Cast™ Aluminiumgussgehäuse mit Edelstahl Deckel-Inlay  
 Edelstahl Deckelgriff  
 Edelstahl Bedienteil  
 Edelstahl Seitenablagen mit Zubehörhaken, klappbar  
 Cabinetunterwagen mit Gasflaschenintegration für 11 kg Gasflasche  
 2 Edelstahltüren  
 Zwei Räder, zwei feststellbare Lenkrollen  
 Inkl. Schlauch und Druckminderer

946853

Masse und Gewicht  
 Länge: 158 cm  
 Breite: 59 cm  
 Höhe: 123 cm  
 Gewicht: 58 kg



SIGNET™ 320 | ca. 4.000 cm<sup>2</sup> gesamte Grillfläche

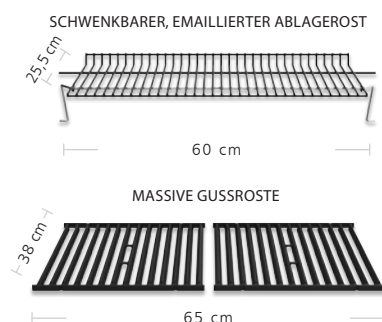

VE	UVP CHF	EAN-Code
1	899,00	0062703468532





## GUSSROSTE



## OBERSEITE



## UNTERSEITE



Die Broil King® Gussroste sind beidseitig verwendbar und bieten durch ihre hervorragende Hitzespeicher-Eigenschaften alle Voraussetzungen um Ihr Grillgut scharf anzugrillen. Mit ein bisschen Pflege halten die Gussroste ein Leben lang.

## SEITENKOCHPLATTE



Die Seitenkochplatte mit leistungsstarken 2,7 kW eröffnet Ihnen neue Möglichkeiten. Kochen Sie Suppen, Sossen oder Beilagen, bei denen Ihnen das Wasser im Mund zusammenlaufen wird, während Sie grillen.

## SPIESSBRATENBRENNER



Der leistungsstarke Spiessbratenbrenner mit 4,4 kW verfügt über Brenneröffnungen entlang der gesamten Länge und sorgt somit für eine optimale Hitzeverteilung. Dies sorgt für eine gleichmässige Röstung Ihres Grillguts auf dem Spiess.

## 180 GRAD KONTROLLKNÖPFE



Die Linear-Flow™ 180° drehbaren Kontrollknöpfe ermöglichen Ihnen eine vielseitige Temperaturkontrolle. Sie haben die Möglichkeit den Grill auf die perfekte Temperatur zum Anbraten, Rösten oder Kochen zu regulieren.

## ALUMINIUMDRUCKGUSSGEHÄUSE



Alle Signet™ Modelle werden mit einem Aluminiumdruckgussgehäuse und einem Aluminiumdruckgussdeckel mit Edelstahl-inlay ausgeliefert. Dies sorgt für eine sehr gute Hitzespeicherung. Aluminiumdruckguss steht für Langlebigkeit.



## ELEKTROZÜNDUNG



Die Sure-Lite™ Elektrozündung gibt Ihnen die Sicherheit, Ihren Grill zu jeder Zeit problemlos und bequem zu zünden.

## GASFLASCHENUNTERWAGEN



Der Unterwagen bietet Ihnen die Möglichkeit sowohl die 5 kg als auch die 11 kg Gasflasche zu verstauen.

## GROSSE RÄDER

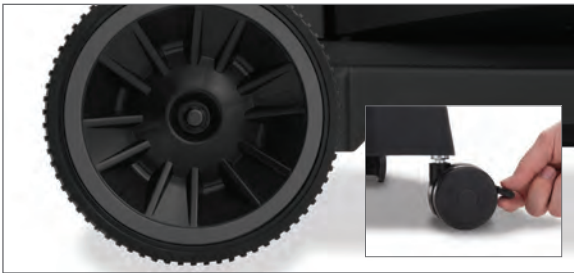

Die Signet™ Serie ist mit zwei grossen Kunststoffrädern und zwei feststellbaren Lenkrollen ausgestattet, um das Gerät leicht bewegen zu können.

## ZUBEHÖRHAKEN



Mit den Zubehörhaken an den Seitenablagen behalten Sie Ihr Grillwerkzeug wie Grillzange, Reinigungsbürste oder Wender immer in Ihrer Nähe und haben dieses gleichzeitig perfekt verstaut.

## ABLAGEFLÄCHEN



Die Signet™ Serie bringt eine Menge Raum mit sich, um Saucen, Getränke oder Grillwerkzeug zu verstauen.

## ABKLAPPBARE SEITENABLAGEN



Die haltbaren Seitenablagen aus Edelstahl sind hergestellt, um schnell und einfach auf- sowie abgeklappt zu werden.





## Stylisch.

### Die Monarch™ Serie.

Die neue Monarch™ Serie wurde konzipiert, um Ihnen den Kopf zu verdrehen! Broil King® produziert Gasgrills für jedes Budget bei immer gleichbleibender Qualität. Dies ist die Besonderheit der Monarch™ Serie. Jeder Grill verfügt über ein rostfreies Grillgehäuse aus Aluminiumdruckguss, leistungsstarke Dual-Tube™-Brenner und langlebige Edelstahl-Komponenten. Der neue Monarch™ ist ausgestattet mit stilvollen, abklappbaren, schwarzen Seitenablagen sowie einer Tür im Unterwagen für das einfache Herausnehmen der Gasflasche. Diese hochwertigen und stilvollen Grills sind hergestellt, um Ihnen Leistung und Zuverlässigkeit zu einem angenehmen Preis zu bieten.



MONARCH™ 390 | ca. 3.328 cm<sup>2</sup> gesamt Grillfläche

SCHWENKBARER, EMAILLIERTER ABLAGEROST

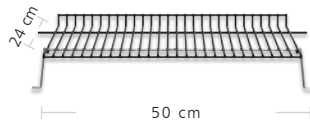

MASSIVE GUSSROSTE

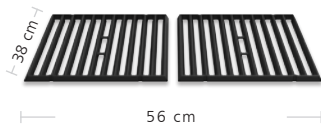

MONARCH™ 340 | ca. 3.328 cm<sup>2</sup> gesamt Grillfläche

SCHWENKBARER, EMAILLIERTER ABLAGEROST

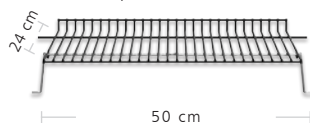

MASSIVE GUSSROSTE

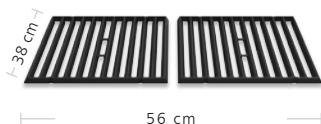

## MONARCH™ 390

3 Dual Tube™ Edelstahl Stabbrenner 8,8 kW  
 Seitenkochplatte 2,7 kW  
 Spiessbratenbrenner 3,5 kW  
 2-tlg. matt-emaillierte Gussroste  
 Grillfläche 56 x 38 cm  
 Emaillierter Ablagerost 50 x 24 cm (schwenkbar)  
 Edelstahl Flav-R-Wave™ Verdampfungssystem  
 Edelstahl Flav-R-Zone™ zur Unterteilung der Garkammern  
 Linear Flow™ Gasdüsen  
 Deluxe Accu-temp™ Thermometer  
 Sure Lite™ Elektrozündung  
 Uni-Cast™ Aluminiumgussgehäuse mit Edelstahl Deckel-Inlay  
 Edelstahl Deckelgriff  
 Edelstahl Bedienteil  
 Deluxe Seitenablagen in schwarz mit seitlichen Zubehörhaken, klappbar  
 Schwarz lackierter Cabinetunterwagen mit Gasflaschenintegration für 11 kg Gasflasche  
 Schwarzfarbene Tür  
 Zwei gummierte Räder, zwei feststellbare Lenkrollen  
 Inkl. Drehspiessset und Elektromotor  
 Inkl. Schlauch und Druckminderer

 834283

Masse und Gewicht

Länge: 132 cm  
 Breite: 56 cm  
 Höhe: 119 cm  
 Gewicht: 58 kg



VE	UVP CHF	EAN-Code
1	899,00	0062703342832



## MONARCH™ 340

834263

3 Dual Tube™ Edelstahl Stabbrenner 8,8 kW  
 Seitenkochplatte 2,7 kW  
 2-tlg. matt-emaillierte Gussroste  
 Grillfläche 56 x 38 cm  
 Emaillierter Ablagerost 50 x 24 cm (schwenkbar)  
 Edelstahl Flav-R-Wave™ Verdampfungssystem  
 Edelstahl Flav-R-Zone™ zur Unterteilung der Garkammern  
 Linear Flow™ Gasdüsen  
 Deluxe Accu-temp™ Thermometer  
 Sure Lite™ Elektrozündung  
 Uni-Cast™ Aluminiumgussgehäuse mit Edelstahl Deckel-Inlay  
 Edelstahl Deckelgriff  
 Edelstahl Bedienteil  
 Deluxe Seitenablagen in schwarz mit seitlichen Zubehörhaken, klappbar  
 Schwarz lackierter Cabinetunterwagen mit Gasflaschenintegration für 11 kg Gasflasche  
 Schwarzfarbene Tür  
 Zwei Räder, zwei feststellbare Lenkrollen  
 Inkl. Schlauch und Druckminderer

**NEU**

Masse und Gewicht

Länge: 132 cm  
 Breite: 56 cm  
 Höhe: 119 cm  
 Gewicht: 49,1 kg



VE	UVP CHF	EAN-Code
1	699,00	0062703342634





MONARCH™ 320 | ca. 3.328 cm<sup>2</sup> gesamt Grillfläche

SCHWENKBARER, EMAILLIERTER ABLAGEROST

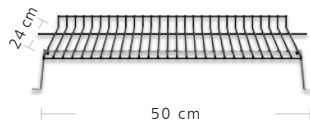

MASSIVE GUSSROSTE

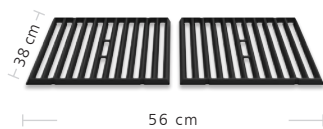

## MONARCH™ 320

3 Dual Tube™ Edelstahl Stabbrenner 8,8 kW

2-tlg. matt-emaillierte Gussroste

Grillfläche 56 x 38 cm

Emaillierter Ablagerost 50 x 24 cm (schwenkbar)

Edelstahl Flav-R-Wave™ Verdampfungssystem

Edelstahl Flav-R-Zone™ zur Unterteilung der Garkammern

Linear Flow™ Gasdüsen

Deluxe Accu-temp™ Thermometer

Sure Lite™ Elektrozündung

Uni-Cast™ Aluminiumgussgehäuse mit Edelstahl Deckel-Inlay

Edelstahl Deckelgriff

Edelstahl Bedienteil

Deluxe Seitenablagen in schwarz mit seitlichen Zubehörhaken, klappbar

Schwarz lackierter Cabinetunterwagen mit Gasflaschenintegration für 11 kg Gasflasche

Schwarzfarbene Tür

Zwei gummierte Räder, zwei feststellbare Lenkrollen

Inkl. Schlauch und Druckminderer

834253

Masse und Gewicht

Länge: 132 cm

Breite: 56 cm

Höhe: 119 cm

Gewicht: 46,4 kg

VE	UVP CHF	EAN-Code
1	599,00	0062703342535



## GUSSROSTE



## OBERSEITE



## UNTERSEITE



Die Broil King® Gussroste sind beidseitig verwendbar und bieten durch ihre hervorragende Hitzespeicher-Eigenschaften alle Voraussetzungen um Ihr Grillgut scharf anzugrillen. Mit ein bisschen Pflege halten die Gussroste ein Leben lang.

## SEITENKOCHPLATTE



Die Seitenkochplatte mit leistungsstarken 2,7 kW eröffnet Ihnen neue Möglichkeiten. Kochen Sie Suppen, Sossen oder Beilagen, bei denen Ihnen das Wasser im Mund zusammenlaufen wird, während Sie grillen.

## SPIESSBRATENBRENNER

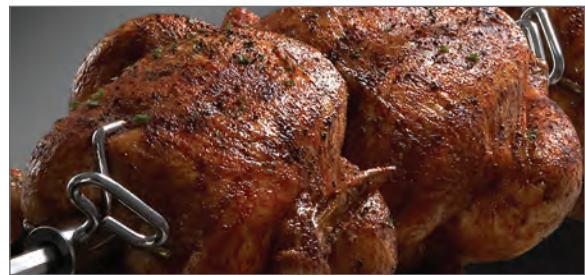

Der leistungsstarke Spiessbratenbrenner mit 3,5 kW verfügt über Brenneröffnungen entlang der gesamten Länge und sorgt somit für eine optimale Hitzeverteilung. Dies sorgt für eine gleichmässige Röstung Ihres Grillguts auf dem Spiess.

## 180 GRAD KONTROLLKNÖPFE



Die Linear-Flow™ 180° drehbaren Kontrollknöpfe ermöglichen Ihnen eine vielseitige Temperaturkontrolle. Sie haben die Möglichkeit den Grill auf die perfekte Temperatur zum Anbraten, Rösten oder Kochen zu regulieren.

## ALUMINIUMDRUCKGUSSGEHÄUSE



Alle Monarch™ Modelle werden mit einem Aluminiumdruckgussgehäuse und einem Aluminiumdruckgussdeckel mit Inlay ausgeliefert. Dies sorgt für eine sehr gute Hitzespeicherung. Aluminiumdruckguss steht für Langlebigkeit.

## ELEKTROZÜNDUNG



Die Sure-Lite™ Elektrozündung gibt Ihnen die Sicherheit, Ihren Grill zu jeder Zeit problemlos und bequem zu zünden.

## GASFLASCHENUNTERWAGEN



Der Unterwagen bietet Ihnen die Möglichkeit sowohl die 5 kg als auch die 11 kg Gasflasche zu verstauen.

## GROSSE RÄDER



Die Monarch™-Serie ist mit zwei grossen Kunststoffrädern und zwei feststellbaren Lenkrollen ausgestattet, um das Gerät leicht bewegen zu können.

## ZUBEHÖRHAKEN



Mit den Zubehörhaken an den Seitenablagen behalten Sie Ihr Grillwerkzeug wie Grillzange, Reinigungsbürste oder Wender immer in Ihrer Nähe und haben dieses gleichzeitig perfekt verstaut.

## SCHWARZE SEITENABLAGEN



Die schwarzen Seitenablagen der neuen Monarch™-Serie sind ideal geeignet, um darauf Grillvorbereitungen vorzunehmen oder zum Ablegen von Grillwerkzeug.

## ABKLAPPBARE SEITENABLAGEN



Die haltbaren, schwarzen Seitenablagen sind hergestellt, um schnell und einfach auf- sowie abgeklappt zu werden.



**Broil King**

OFF / AIRET

OFF / AIRET

OFF / AIRET

INSTRUCTIONS TO FOLLOW:  
1. ALWAYS USE PROPER GRILLING TECHNIQUES.  
2. NEVER LEAVE THE GRILL UNATTENDED.  
3. NEVER USE FLAMMABLE LIQUIDS TO START THE GRILL.  
4. ALWAYS USE PROPER GRILLING TECHNIQUES.  
5. NEVER USE THE GRILL AS A STOVE OR BURNER.  
6. NEVER USE THE GRILL TO BURN RUBBER, PLASTIC, OR OTHER FLAMMABLE MATERIALS.  
7. NEVER USE THE GRILL TO BURN GREASE OR FAT.  
8. NEVER USE THE GRILL TO BURN WOOD OR CHARCOAL.  
9. NEVER USE THE GRILL TO BURN COALS OR CHARCOAL.  
10. NEVER USE THE GRILL TO BURN COALS OR CHARCOAL.  
11. NEVER USE THE GRILL TO BURN COALS OR CHARCOAL.  
12. NEVER USE THE GRILL TO BURN COALS OR CHARCOAL.

IGNITION INSTRUCTIONS:  
1. ALWAYS USE PROPER GRILLING TECHNIQUES.  
2. NEVER LEAVE THE GRILL UNATTENDED.  
3. NEVER USE FLAMMABLE LIQUIDS TO START THE GRILL.  
4. ALWAYS USE PROPER GRILLING TECHNIQUES.  
5. NEVER USE THE GRILL AS A STOVE OR BURNER.  
6. NEVER USE THE GRILL TO BURN RUBBER, PLASTIC, OR OTHER FLAMMABLE MATERIALS.  
7. NEVER USE THE GRILL TO BURN GREASE OR FAT.  
8. NEVER USE THE GRILL TO BURN WOOD OR CHARCOAL.  
9. NEVER USE THE GRILL TO BURN COALS OR CHARCOAL.  
10. NEVER USE THE GRILL TO BURN COALS OR CHARCOAL.  
11. NEVER USE THE GRILL TO BURN COALS OR CHARCOAL.  
12. NEVER USE THE GRILL TO BURN COALS OR CHARCOAL.

FOR OUTDOOR USE ONLY  
WARNING: NEVER USE FOR INDOOR USE  
© 2011 Broil King Corporation





## Wertvoll.

### Die Royal™ Serie.

Broil King® produziert Grillgeräte für jedes Budget bei immer gleichbleibenden Qualitätsstandards. Das ist, was die Royal™ Serie von allen anderen unterscheidet. Auch die Royal™ Serie wird mit Gussrosten, Aluminiumdruckgussgehäuse, Edelstahl-Stabbrennern, Linear-Flow™ Gasdüsen produziert und ausgeliefert. Diese Serie bietet Leistung, Qualität und Haltbarkeit für Jedermann!



ROYAL™ 340 | ca. 3.428 cm<sup>2</sup> gesamt Grillfläche

SCHWENKBARER, VERCHROMTETER ABLAGEROST

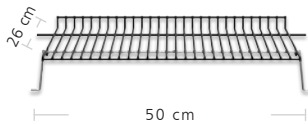

MASSIVE GUSSROSTE

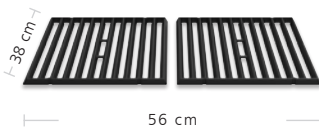

## ROYAL™ 340

3 Edelstahl Stabbrenner 8,8 kW  
 Seitenkochplatte 2,7 kW  
 2-tlg. matt-emaillierte Gussroste  
 Grillfläche 56 x 38 cm  
 Verchromter Ablagerost 50 x 26 cm  
 Edelstahl Flav-R-Wave™ Verdampfungssystem  
 Linear Flow™ Gasdüsen  
 Deluxe Accu-temp™ Thermometer  
 Sure Lite™ Elektrozündung  
 Thermo-Cast™ Aluminiumgussgehäuse  
 Edelstahl Deckelgriff  
 Edelstahl Bedienteil  
 Wetterfeste, schwarz lackierte Stahl-Seitenablagen mit Zubehörhaken, klappbar  
 Schwarz lackierter Cabinetunterwagen mit Gasflaschenintegration für 11 kg Gasflasche  
 Schwarze Tür mit Edelstahl Türgriff  
 Zwei gummierte Räder, zwei feststellbare Lenkrollen  
 Inkl. Schlauch und Druckminderer

824263

Masse und Gewicht  
 Länge: 132 cm  
 Breite: 61 cm  
 Höhe: 122 cm  
 Gewicht: 44 kg

VE	UVP CHF	EAN-Code
1	599.00	0062703242637



## ROYAL™ 320

3 Edelstahl Stabbrenner 8,8 kW  
 2-tlg. matt-emaillierte Gussroste  
 Grillfläche 56 x 38 cm  
 Verchromter Ablagerost 50 x 26 cm  
 Edelstahl Flav-R-Wave™ Verdampfungssystem  
 Linear Flow™ Gasdüsen  
 Deluxe Accu-temp™ Thermometer  
 Sure Lite™ Elektrozündung  
 Thermo-Cast™ Aluminiumgussgehäuse  
 Edelstahl Deckelgriff  
 Edelstahl Bedienteil  
 Wetterfeste Kunststoff-Seitenablagen mit Zubehörhaken, klappbar  
 Schwarz lackierter Cabinetunterwagen mit Gasflaschenintegration für 11 kg Gasflasche  
 Schwarze Tür mit Edelstahl Türgriff  
 Zwei gummierte Räder, zwei feststellbare Lenkrollen  
 Inkl. Schlauch und Druckminderer

824253

Masse und Gewicht  
 Länge: 132 cm  
 Breite: 61 cm  
 Höhe: 122 cm  
 Gewicht: 43 kg



ROYAL™ 320 | ca. 3.428 cm<sup>2</sup> gesamt Grillfläche

SCHWENKBARER, VERCHROMTETER ABLAGEROST

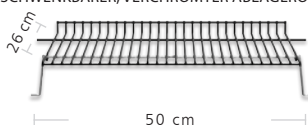

MASSIVE GUSSROSTE



VE	UVP CHF	EAN-Code
1	549.00	0062703242538



## GUSSROSTE

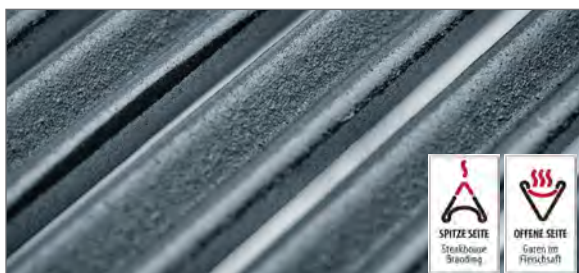

Die Royal™-Serie ist ausgestattet mit Gussrosten, um Ihnen ideale Hitzespeicherung und unglaubliche Grilleistung zu bieten.

## EDELSTAHL STABBRENNER



Hergestellt aus massivem Edelstahl, liefern die Broil King® Stabbrenner durch ihre seitlichen Brenneröffnungen auf jeder Seite eine gleichmäßige Hitzeverteilung bei gleichzeitig sehr hoher Leistung.

## ALUMINIUMDRUCKGUSSGEHÄUSE



Alle Royal™ Modelle werden mit einem Aluminiumdruckgussgehäuse und einem Aluminiumdruckgussdeckel ausgeliefert. Dies sorgt für eine sehr gute Hitzespeicherung. Aluminiumdruckguss steht für höchste Qualität sowie für Langlebigkeit.

## 180 GRAD KONTROLLKNÖPFE



Die Linear-Flow™ 180° drehbaren Kontrollknöpfe ermöglichen Ihnen eine vielseitige Temperaturkontrolle. Sie haben die Möglichkeit den Grill auf die perfekte Temperatur zum Anbraten, Rösten oder Kochen zu regulieren.

## ELEKTROZÜNDUNG



Die Sure-Lite™ Elektrozündung gibt Ihnen die Sicherheit, Ihren Grill zu jeder Zeit problemlos und bequem zu zünden.

## ABKLAPPBARE SEITENABLAGEN



Die haltbaren, schwarz farbenen Seitenablagen sind hergestellt, um schnell und einfach auf- sowie abgeklappt zu werden.



Broil King.



## Kompakt.

### Die Gem™ Serie.

Die Broil King® Gem™ Serie wurde unter den Aspekten der Qualität und Haltbarkeit hergestellt und ist somit nicht nur eine Alternative. Sie ist mit tollen Funktionen ausgestattet und für die Ewigkeit gebaut. Mit ihrer kompakten Grösse und den abklappbaren Seitenablagen ist die Broil King® Gem™ Serie ideal für Familien mit wenig Raum, ohne dabei auf Grillleistung oder Optik zu verzichten.



**GEM™ 340 | ca. 2.675 cm<sup>2</sup> gesamte Grillfläche**

SCHWENKBARER, VERCHROMTER ABLAGEROST

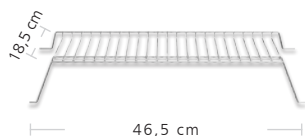

MASSIVE GUSSROSTE

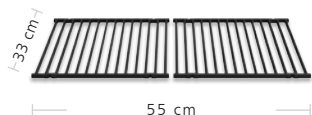

**GEM™ 340**

- 3 Edelstahl Stabbrenner 6,9 kW
- Seitenkochplatte 2,7 kW
- 2-tlg. matt-emaillierter Gussrost
- Grillfläche 55 x 33 cm
- Verchromtes Ablagerost 46,5 x 18,5 cm
- Edelstahl Flav-R-Wave™ Verdampfungssystem
- Linear Flow™ Gasdüsen
- Accu-temp™ Thermometer
- Sure Lite™ Elektrozündung
- Therma-Cast™ A Aluminiumgussgehäuse mit Edelstahlblende
- Verchromter Deckelgriff
- Edelstahl Bedienteil
- Wetterfeste schwarz lackierte Seitenablagen mit Zubehörhaken, klappbar
- Schwarz lackierter Unterwagen mit schwarzer Frontblende
- inkl. Gasflaschenintegration für 11 kg Gasflasche
- Zwei Räder, zwei Standfüsse
- Schlauch und Druckminderer

**814163**

- Masse und Gewicht**
- Länge: 115 cm
- Breite: 53,3 cm
- Höhe: 108,2 cm
- Gewicht: 35,6 kg

VE	UVP CHF	EAN-Code
1	549,00	0062703141633



**GEM™ 320 | ca. 2.675 cm<sup>2</sup> gesamte Grillfläche**

SCHWENKBARER, VERCHROMTER ABLAGEROST

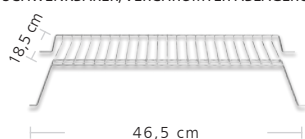

MASSIVE GUSSROSTE

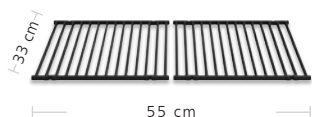

**GEM™ 320**

- 3 Edelstahl Stabbrenner 6,9 kW
- 2-tlg. matt-emaillierter Gussrost
- Grillfläche 55 x 33 cm
- Verchromtes Ablagerost 46,5 x 18,5 cm
- Edelstahl Flav-R-Wave™ Verdampfungssystem
- Linear Flow™ Gasdüsen
- Accu-temp™ Thermometer
- Sure Lite™ Elektrozündung
- Therma-Cast™ Aluminiumgussgehäuse mit Edelstahlblende
- Edelstahl Deckelgriff
- Edelstahl Bedienteil
- Wetterfeste Kunststoff-Seitenablagen mit Zubehörhaken, klappbar
- Schwarz lackierter Unterwagen mit schwarzer Frontblende
- inkl. Gasflaschenintegration für 11 kg Gasflasche
- Zwei Räder, zwei Standfüsse
- Inkl. Schlauch und Druckminderer

**814153**

- Masse und Gewicht**
- Länge: 115 cm
- Breite: 53,3 cm
- Höhe: 108,2 cm
- Gewicht: 33,6 kg

VE	UVP CHF	EAN-Code
1	499,00	0062703141534



## GUSSROSTE

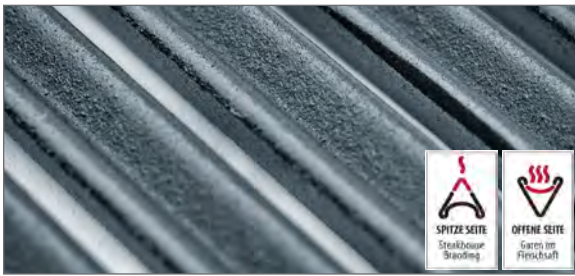

Die Gem™ Serie ist ausgestattet mit Gussrosten, um Ihnen ideale Hitzespeicherung und unglaubliche Grillleistung zu bieten.

## EDELSTAHL STABBRENNER



Hergestellt aus massivem Edelstahl, liefern die Broil King® Stabbrenner durch ihre seitlichen Brenneröffnungen auf jeder Seite eine gleichmäßige Hitzeverteilung bei gleichzeitig sehr hoher Leistung.

## ALUMINIUMDRUCKGUSSGEHÄUSE



Alle Gem™ Modelle werden mit einem Aluminiumdruckgussgehäuse und einem Aluminiumdruckgussdeckel mit Inlay ausgeliefert. Dies sorgt für eine sehr gute Hitzespeicherung. Aluminiumdruckguss steht für Langlebigkeit.

## 180 GRAD KONTROLLKNÖPFE



Die Linear-Flow™ 180° drehbaren Kontrollknöpfe ermöglichen Ihnen eine vielseitige Temperaturkontrolle. Sie haben die Möglichkeit den Grill auf die perfekte Temperatur zum Anbraten, Rösten oder Kochen zu regulieren.

## ELEKTROZÜNDUNG



Die Sure-Lite™ Elektrozündung gibt Ihnen die Sicherheit, Ihren Grill zu jeder Zeit problemlos und bequem zu zünden.

## ABKLAPPBARE SEITENABLAGEN



Die haltbaren Seitenablagen aus hitzebeständigem Stahl und Kunststoff sind hergestellt, um schnell und einfach auf- sowie abgeklappt zu werden.







## Unterwegs.

### Die Porta-Chef™ Serie.

Es war niemals einfacher, unterwegs das perfekte Gericht zu grillen, als mit der Porta-Chef™ Serie. Ausgestattet mit einem Aluminiumdruckgussgehäuse, einem Flav-R-Wave™ Verdampfungssystem, sowie massiven Gussrosten, steht die Porta-Chef™ Serie für Leistung und Qualität. Der absolut perfekte Begleiter für Abenteurer, Camper und jeden, der gerne mit seinem Grillgerät verweilt.



### PORTA-CHEF™ 320

- 3 Edelstahl Stabbrenner 6 kW
- 2-tlg. matt-emaillierte Gussroste
- Grillfläche 55 x 33 cm
- Verchromtes Ablagerost 46,5 x 18,5 cm
- Edelstahl Flav-R-Wave™ Verdampfungssystem
- Linear Flow™ Gasdüsen
- Accu-temp™ Thermometer
- Sure Lite™ Elektrozündung
- Uni-Cast™ Aluminiumgussgehäuse
- Edelstahl Deckelgriff
- Wetterfeste Kunststoff Seitenablagen, abklappbar
- Aussteckbare Standfüsse
- Inkl. Schlauch und Druckminderer

952653

#### Masse und Gewicht

- Länge: 115 cm
- Breite: 53,3 cm
- Höhe: 108,2 cm
- Gewicht: 18 kg



### PORTA-CHEF™ 320 | ca. 2.675 cm<sup>2</sup> gesamte Grillfläche

SCHWENKBARER, VERCHROMTER ABLAGEROST

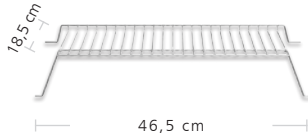

MASSIVE GUSSROSTE

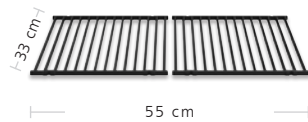

VE	UVP CHF	EAN-Code
1	399,00	0062703104867



### PORTA-CHEF™ 120

- 4,1 kW Hauptbrenner Ausstoss
- Grillfläche 43 x 31 cm
- Porzellan Emaillierte Gussroste
- Dauerhafte Harzseitenablagen

950653

#### Masse und Gewicht

- Länge: 109 cm
- Breite: 51 cm
- Höhe: 94 cm
- Gewicht: 17,3 kg



### PORTA-CHEF™ 120 | ca. 2.207 cm<sup>2</sup> gesamte Grillfläche

SCHWENKBARER, VERCHROMTER ABLAGEROST

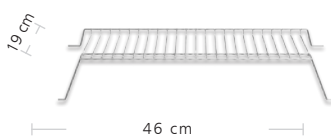

GUSSROST

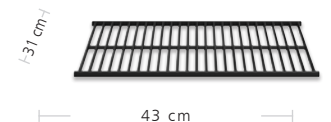

VE	UVP CHF	EAN-Code
1	299,00	0062703506531





## PORTA-CHEF™ UNTERWAGEN

902500

Dieser stabile Unterwagen bietet Ihnen die Möglichkeit sowohl die 5 kg als auch die 11 kg Gasflasche zu verstauen und bringt Ihren Porta-Chef™ 320 in eine neue Liga. Mit neuer Arbeitshöhe und einem noch besseren Stand, wird Ihr Porta-Chef™ zur vollwertigen High-End-Gasgrillstation.

### Masse und Gewicht

Länge: 76,2 cm

Breite: 67,31 cm

Höhe: 66 cm

Gewicht: 11,34 kg

VE	UVP CHF	EAN-Code
1	149,00	0062703025001



## GUSSROSTE

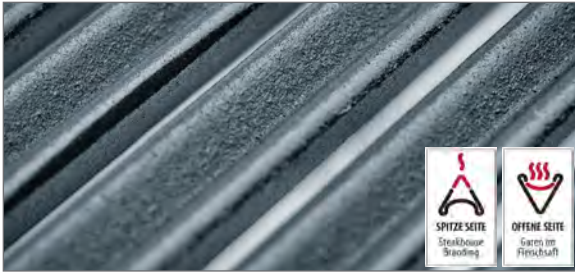

Die Porta-Chef™ Serie ist ausgestattet mit Gussrosten um Ihnen ideale Hitzespeicherung und unglaubliche Grillleistung zu bieten.

## ALUMINIUMDRUCKGUSSGEHÄUSE



Der Porta-Chef™ 320 wird mit einem Aluminiumdruckgussgehäuse und einem Aluminiumdruckgussdeckel mit Inlay ausgeliefert. Dies sorgt für eine sehr gute Hitzespeicherung. Aluminiumdruckguss steht für Langlebigkeit.

## EDELSTAHL STABBRENNER

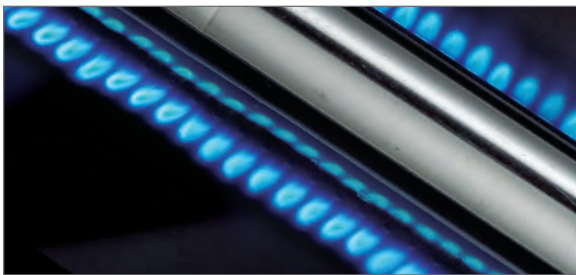

Hergestellt aus massivem Edelstahl, liefern die Broil King® Stabbrenner durch ihre seitlichen Brenneröffnungen auf jeder Seite eine gleichmässige Hitzeverteilung bei gleichzeitig sehr hoher Leistung.

## LINEAR FLOW™ GASDÜSEN



Die 180° drehbare Regler ermöglichen Ihnen eine vielseitige Temperaturkontrolle. Sie haben die Möglichkeit den Grill auf die perfekte Temperatur zum Anbraten, Rösten und Kochen zu regulieren.

## EDELSTAHL FLAV-R-WAVE



Verdampfungssysteme bieten Ihnen eine optimale Hitzeverteilung und schützen die Brenner vor heruntertropfenden Flüssigkeiten und Fetten. Durch das Verdampfen dieser Flüssigkeiten und Fette entsteht ein grossartiges Aroma.

## ELEKTROZÜNDUNG



Der Porta-Chef 320™ wird mit einer Sure-Lite™ Elektrozündung ausgeliefert, welche Ihnen ein komfortables und sicheres Zünden Ihres Gasgrills ermöglicht.

## TRANSPORTABEL



Von Ihrem Balkon bis zum Park oder an den See, mit den Broil King® Porta-Chef™ Geräten sind Sie immer flexibel.

## KLICKSYSTEM



Der Porta-Chef™ 320 wird mit abnehmbaren Standfüßen mit Klicksystem ausgeliefert, welche zur einfachen Transportabilität unter dem Gerät verstaut werden können.







## Authentisch.

### Die KEG™ Serie.

Erweitern Sie Ihre Grillerfahrungen und genießen Sie pure Grilleistung mit einzigartigem Barbecue-Genuss. Das patentierte Broil King® KEG™ ist ein innovativer Holzkohlegrill, welcher viele Vorteile gegenüber traditionellen Holzkohlegeräten liefert. Im Gegensatz zu den meisten „Kamado-Style“ Grillgeräten, wird das robuste Gehäuse aus doppelwandigem Stahl mit einer hochwertigen Isolierung hergestellt. Dieses technologisch fortschrittliche Design, bietet eine einzigartige Hitzeisolierung und wird somit zu einem thermisch effizientem Grillgerät mit unglaublicher Leistung. Ganz egal ob sie ein erfahrener Gas-Griller, welcher gerne nochmal mit Holzkohle arbeiten möchte oder ein Holzkohle-Enthusiast sind. Das Broil King® KEG™ ist ein Produkt, dass Sie lieben werden!



KEG™ 5000 | ca. 3.097 cm<sup>2</sup> gesamte Grillfläche

SCHWENKBARER, EDELSTAHL ABLAGEROST

Ø 40,5 cm

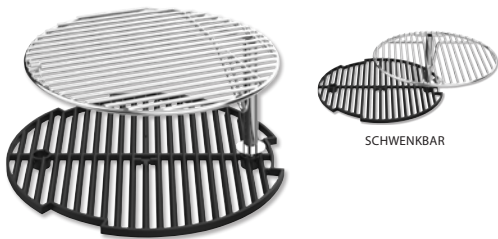

Ø 47 cm

MASSIVER GUSSROST



KEG™ 2000 | ca. 1.804 cm<sup>2</sup> gesamte Grillfläche



Ø 47 cm

MASSIVER GUSSROST

## KEG™ 5000

- 3.097 cm<sup>2</sup> Grillfläche
- Isolierte doppelwandige Stahlkonstruktion
- 1-tlg. matt-emaillierter Gussrost 47 cm
- Verchromter Schwenkrost
- Deluxe Accu-temp™ Thermometer
- Deckelgriff mit integriertem Flaschenöffner
- Verriegelbare Deckelsicherung
- Abnehmbare Seitenablagen mit Zubehörhaken
- Gusseiserne Abluftregulierung oben
- Aschefang mit herausnehmbarer Roto-Draft™ Zuluftregulierung
- Massiver Standfuss mit grossen gummierten Rädern
- Holzkohlegrau Metallic
- 10 Jahre eingeschränkte Garantie

911470

Masse und Gewicht

- Länge: 104 cm
- Breite: 70 cm
- Höhe: 119 cm
- Gewicht: 57 kg

VE	UVP CHF	EAN-Code
1	1.499,00	0062703114705



## KEG™ 2000

- 1.807 cm<sup>2</sup> Grillfläche
- Isolierte doppelwandige Stahlkonstruktion
- 1-tlg. matt-emaillierter Gussrost 47 cm
- Deluxe Accu-temp™ Thermometer
- Deckelgriff mit integriertem Flaschenöffner
- Verriegelbare Deckelsicherung
- Gusseiserne Abluftregulierung oben
- Zuluft-Regulierung aus Edelstahl unten
- Massiver Standfuss
- Schwarz
- 10 Jahre eingeschränkte Garantie

911050

Masse und Gewicht

- Länge: 73 cm
- Breite: 70 cm
- Höhe: 114 cm
- Gewicht: 52 kg

VE	UVP CHF	EAN-Code
1	999,00	0062703110509







## KEG™ CABINETUNTERWAGEN

911500

Schwarz lackierter Unterwagen mit herausziehbarem Verstaungssystem **Masse und Gewicht**  
 Grosse Edelstahl Arbeitsfläche 108 cm x 77 cm **Länge:** 104 cm  
 (effektive Arbeitsfläche 45 cm x 77 cm) **Breite:** 79 cm  
 Seitlicher Edelstahlgriff zum bewegen des Unterwagens **Höhe:** 86 cm  
 3 Zubehörhaken **Gewicht:** 51 kg  
 2 Edelstahltüren mit Edelstahl Griffen  
 6 feststellbare Lenkrollen, 2 davon höhenverstellbar  
 Geeignet für alle Kamado Grillgeräte mit einem Durchmesser von 47 cm

Verwandeln Sie Ihr KEG™ in eine komplette Outdoorküche. Hergestellt aus haltbarem Edelstahl mit einer stilvollen Arbeitsplatte, die Ihnen den Raum gibt, den Sie benötigen, um das Essen direkt am Grill vorzubereiten. Der Unterwagen mit stabilen Türen und Griffen aus Edelstahl bietet Ihnen ausreichend Stauraum für die Notwendigkeiten am Grill. Die Auszugswanne ist perfekt für die Lagerung von Säcken mit Holzkohle oder Holzchips und Chunks.

Der massive, pulverbeschichtete Stahlschrank ist für eine lange Haltbarkeit gefertigt worden. Der KEG™ Cabinetunterwagen ist komplett mit 6 stabilen Lenkrollen ausgerüstet, wovon 2 höhenverstellbar sind. Damit lässt es sich einfach manövrieren und bietet festen und sicheren Stand für Ihren KEG™.

VE	UVP CHF	EAN-Code
1	999,00	0062703115009



## DOPPELWANDIGES STAHLGEHÄUSE



Die einzigartige Form des KEG™ wurde für das Niedrigtemperaturgaren entwickelt. Die doppelwandige Stahlkonstruktion des Gehäuses sorgt für hervorragende Hitzespeichereigenschaften.

## GUSSROST



Das KEG™ ist ausgestattet mit einem massiven Gussrost, welches perfekt geeignet ist, um Grillgut scharf anzubraten.

## HERAUSNEHMBARER ASCHEBEHÄLTER



Das KEG™5000 wird mit einem herausnehmbaren Aschebehälter ausgeliefert, welcher es Ihnen ermöglicht, das KEG™ schnell und einfach zu reinigen.

## ZULUFTREGULIERUNG GUSS



Die obere Zuluftregulierung ist aus massivem Gusseisen und bietet Ihnen die Möglichkeit, die Temperatur zu kontrollieren. Mit dem mitgelieferten Multifunktionswerkzeug können Sie die Zu- und Abluft regulieren.

## ROTO-DRAFT™ ZULUFTREGULIERUNG



Durch die massiven aus Gusseisen gefertigten Zu- und Abluftregulierungen, erhalten Sie die Möglichkeit, die Temperatur Ihres Gerätes präzise zu beeinflussen.

## ZUBEHÖRHAKEN



Mit den Zubehörhaken an den Seitenablagen behalten Sie Ihr Grillwerkzeug wie Grillzange, Reinigungsbürste oder Wender immer in Ihrer Nähe und haben dieses gleichzeitig perfekt verstaut.

## ABNEHMBARE SEITENABLAGEN



Durch die abnehmbaren Seitenablagen können Sie Ihr KEG™5000 innerhalb von Sekunden mit Arbeitsfläche ausstatten oder transportbereit machen.

## VERRIEGLUNGSSYSTEM



Das Verriegelungssystem gibt Ihnen die Sicherheit, dass der Deckel Ihres KEG™ beim Transport verschlossen bleibt.

## SCHWENKBARES ABLAGEROST



Das KEG™5000 wird mit einem Ablagerost aus Chrom ausgeliefert. Dieser Rost ist herausnehmbar und kann zur einfachen Handhabung des Grillgutes auf dem Gussrost auch herausgeschwenkt werden.

## ROBUSTES, DOPPELWANDIGES GEHÄUSE



Beide KEG™-Modelle besitzen ein massives, doppelwandiges Gehäuse. Das KEG™5000 hat zur leichten Handhabung ausserdem zwei gummierte Räder.

## STABILE GRIFFE



Die KEG™ Serie ist mit stabilen, „cool to the touch“ Griffen an beiden Seiten ausgestattet.

**Broil King**  
SMOKE





## Wochenende.

### Die Smoke™ Serie.

Die Broil King® Smoke™ Vertical Smoker sind für den ambitionierten Griller hergestellt, welcher „low and slow“ Barbecue liebt. Das gesamte Grillgehäuse inkl. der Türen bestehen bei der Smoke™ Serie aus einer doppelwandigen Stahlkonstruktion, um die Hitze bestmöglich regulieren und kontrollieren zu können. An der Seite des Smokers befinden sich zwei Roto-Draft™ Zu- und Abluftregulierungen, welche Ihnen eine genaue Temperaturregulierung garantieren. Durch vier beigefügte Edelstahlgrillroste bietet Ihnen die Smoke™ Serie mehr als genug Platz für Ribs, Braten oder andere Grillgüter. Erhältlich ist die Smoke™ Serie in einer Gas- und einer Holzkohlevariante. Hergestellt wurde diese Serie unter dem Aspekt, unglaubliche Grillergebnisse zu liefern und gleichzeitig wenig Platz zu beanspruchen. Die perfekte Serie für jeden grossen Grillfan.

### Die Smoke™ Barrel Serie

Entworfen nach dem Vorbild der traditionellen Räucherfässer aus den Südstaaten, sind diese Grills extra robust gefertigt. Der 2 mm Spezialstahl speichert die Hitze perfekt, für präzise Temperaturkontrolle. Die geräumige Hauptgarkammer ist bestückt mit massiven Gusseisenrosten, auf welchen das perfekte Steakhousbranding gelingt. Jedes Grillgut in der Kammer des Offset Smokers entwickelt das berühmte, unvergleichliche Raucharoma. Sinnvoll in allen Details. Massiver Chromstahlgriff am Deckel. Grosse, stabile Räder für einfaches und sicheres Manövrieren. Langlebige, herausziehbare Chromstahlbehälter für die Holzkohle und robuste Gussaluminium Kaminschieber mit dem Roto-Draft™ System, für optimale Temperaturregulierung. Die Smoke™ Offset und Holzkohle Grills sind ein MUSS für aufstrebende Grillmeister, welche das authentische Steakhousgrillen lieben.

VERTICAL GAS SMOKER | ca. 4.970 cm<sup>2</sup> gesamte Grillfläche

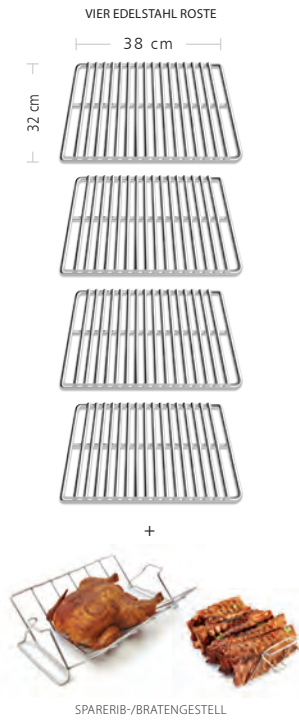

VERTICAL GAS SMOKER

- 4.970 cm<sup>2</sup> Grill-Smoker Fläche
- 4,4 kW Edelstahlbrennersystem
- Doppelwandige Stahlkonstruktion für maximale Hitze- und Rauchspeicherung
- 4-tlg. verstellbare Edelstahlgrillroste
- Multifunktionales verchromtes Sparerib- und Bratengestell
- Extra grosse Edelstahlwasserschale und Smokerbox
- Inkl. 16 Edelstahlfleischhaken
- Deluxe Accu-temp™ Thermometer
- 4 robuste Zubehörhaken
- Edelstahl Fettfangschale
- 2 schwarze, vollständig regulierbare Roto-Draft™ Abluftregler
- Sure Lite™ Elektrozündung
- Robuster Standfuss mit 2 Rollen und 2 höhenverstellbaren Füßen
- Schwarz-Matt
- Inkl. Schlauch und Druckminderer

923613

Masse und Gewicht  
 Länge: 72 cm  
 Breite: 64,8 cm  
 Höhe: 123 cm  
 Gewicht: 33 kg

VE	UVP CHF	EAN-Code
1	799,00	0062703104898



VERTICAL CHARCOAL SMOKER | ca. 4.970 cm<sup>2</sup> gesamte Grillfläche

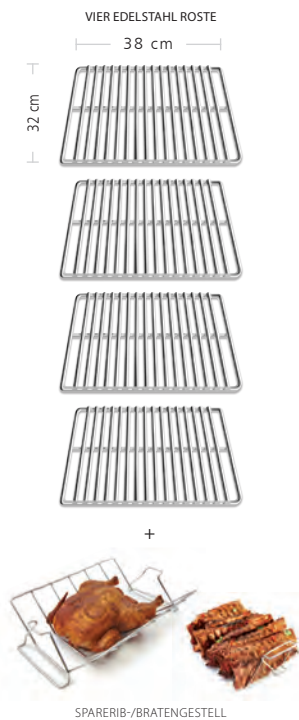

VERTICAL CHARCOAL SMOKER

- 4.970 cm<sup>2</sup> Grill-Smoker Fläche
- Doppelwandige Stahlkonstruktion für maximale Hitze- und Rauchspeicherung
- 4-tlg. verstellbare Edelstahlgrillroste
- Multifunktionales verchromtes Sparerib- und Bratengestell
- Extra grosse Edelstahlwasserschale und Smokerbox
- Inkl. 16 Edelstahlfleischhaken
- Deluxe Accu-temp™ Thermometer
- 4 robuste Zubehörhaken
- Edelstahl Fettfangschale
- Massiver Holzkohlebehälter inkl.
- 4 schwarze, vollständig regulierbare Roto-Draft™ Zu- und Abluftregler
- Robuster Standfuss mit 2 Rollen und 2 höhenverstellbaren Füßen
- Schwarz-Matt

923610

Masse und Gewicht  
 Länge: 72 cm  
 Breite: 64,8 cm  
 Höhe: 123 cm  
 Gewicht: 32 kg

VE	UVP CHF	EAN-Code
1	699,00	0062703104911





## EDELSTAHLROSTE

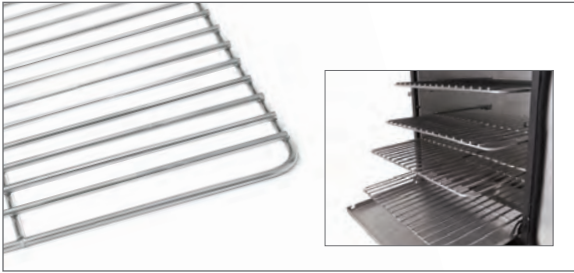

Die Broil King® Vertical Smoker werden mit vier höhenverstellbaren Edelstahlrosten ausgeliefert. Durch die Möglichkeit, die Roste flexibel zu positionieren, bietet Ihnen der Vertical Smoker reichlich Platz zum Grillen, indirekten Garen oder Smoken.

## BRENNERELEMENT



Das 4,4 kW leistungsstarke Brennelement liefert gleichmäßige Hitze und hat obendrein 5 Jahre Garantie. (Dies gilt nur für den Vertical Gas Smoker)

## 180 GRAD KONTROLLKNOPF



Die Linear-Flow™ 180° drehbaren Regler ermöglichen Ihnen eine vielseitige Temperaturkontrolle. Sie haben die Möglichkeit, den Grill im Handumdrehen auf die perfekte Temperatur zu regulieren.

## ROTO-DRAFT™ ZU-UND ABLUFTREGULIERUNG



Durch die massiven aus Gusseisen gefertigten Zu- und Abluftregulierungen, erhalten Sie die Möglichkeit, die Temperatur Ihres Gerätes präzise zu beeinflussen.

## MASSIVER HOLZKOHLEBEHÄLTER



Der Vertical Charcoal Smoker von Broil King® wird mit einem leicht herausnehmbaren Holzkohlebehälter ausgeliefert. Entnehmen Sie ganz bequem den Behälter und befüllen Sie diesen mit Holzkohle oder Ihren Lieblings-Holzchips für den perfekten Rauchgeschmack.

## ELEKTROZÜNDUNG



Die Sure-Lite™ Elektrozündung gibt Ihnen die Sicherheit, Ihren Grill zu jeder Zeit problemlos und bequem zu zünden. (Dies gilt nur für den Vertical Gas Smoker)



## ZUBEHÖRHAKEN



Mit den Zubehörhaken an den Seitenwänden des Grillgehäuses behalten Sie Ihr Grillwerkzeug wie Grillzange, Reinigungsbürste oder Wender immer in Ihrer Nähe und haben dieses gleichzeitig perfekt verstaut.

## EDELSTAHLWASSERSCHALE



Beide Vertical Smoker von Broil King® werden mit einer leicht herausnehmbaren Edelstahl-Wasserschale ausgeliefert. Entnehmen Sie ganz bequem den Behälter und befüllen Sie diesen mit Flüssigkeit für das perfekte Grillergebnis.

## MASSIVE AUSFÜHRUNG



Das Gesamt Grillgehäuse inkl. der Türen bestehen bei der Smoke™-Serie aus einer doppelwandigen Stahlkonstruktion, um die Hitze bestmöglich regulieren und kontrollieren zu können. Der Stahl ist mit einer Premium-Farbe für hohe Temperaturen versehen, um die Langlebigkeit des Smokers zu gewährleisten.

## KLAPPBARE TROPFSCHALE



Die einzigartige, abklappbare Edelstahl-Tropfschale ermöglicht Ihnen den Smoker mit Grillgut zu bestücken, ohne dass Fetttropfen auf Ihren Terrassenboden gelangen.

## HÖHENVERSTELLBARE FÜSSE



Beide Smoke™ Geräte kommen mit höhenverstellbaren Füßen und zwei Rollen, um den Smoker problemlos bewegen zu können.

## VERSCHLUSSSYSTEM



Beide Vertical Smoker von Broil King® werden mit einer Glasfaserdichtung und einem Stahlverschluss ausgeliefert. Das sorgt für die nötige Dichtigkeit, um die optimale Hitzespeicherung zu garantieren.



### Smoke Offset XL™

958050

**NEU**

- 5-tlg. matt-emaillierte Gussroste
- Grillfläche 80 x 48,5 cm
- Doppelwandiger Deckel mit Dichtungsband
- Deluxe Accu-Temp™ Thermometer
- Zwei massive Grillkammern aus 2 mm pulverbeschichtetem Stahl
- Voll regulierbare Lüftungsklappen
- Stahlseitentüre mit Chromstahlgriff
- Separat entnehmbarer Aschefang für die einfache Reinigung
- Edelstahl Deckelgriff
- Zusätzlicher Regalboden
- Zwei Räder, zwei höhenverstellbare Standfüsse

Masse und Gewicht  
 Länge: 164 cm  
 Breite: 66 cm  
 Höhe: 130 cm  
 Gewicht: 90 kg

VE	UVP CHF	EAN-Code
1	1.099,00	0062703580500



### Smoke Charcoal XL™

948050

**NEU**

- 5-tlg. matt-emaillierte Gussroste
- Grillfläche 80 x 48,5 cm
- Doppelwandiger Deckel mit Dichtungsband
- Deluxe Accu-Temp™ Thermometer
- Massive Grillkammer aus 2 mm pulverbeschichtetem Stahl
- Voll regulierbare Lüftungsklappen
- 2 Stahlseitentüren mit Chromstahlgriff
- Separat entnehmbarer Aschefang für die einfache Reinigung
- Edelstahl Deckelgriff
- Zusätzlicher Regalboden
- Zwei Räder, zwei höhenverstellbare Standfüsse

Masse und Gewicht  
 Länge: 106 cm  
 Breite: 66 cm  
 Höhe: 130 cm  
 Gewicht: 84 kg

VE	UVP CHF	EAN-Code
1	899,00	0062703480503





## Smoke Charcoal 500™

945050

**NEU**

Masse und Gewicht

Länge: 92 cm

Breite: 66 cm

Höhe: 130 cm

Gewicht: 67 kg

4-tlg. matt-emaillierte Gussroste

Grillfläche 64 x 48,5 cm

Doppelwandiger Deckel mit Dichtungsband

Deluxe Accu-Temp™ Thermometer

Massive Grillkammer aus 2 mm pulverbeschichtetem Stahl

Voll regulierbare Lüftungsklappen

Stahlseitentüre mit Chromstahlgriff

Separat entnehmbarer Aschefang für die einfache Reinigung

Edelstahl Deckelgriff

Zusätzlicher Regalboden

Zwei Räder, zwei höhenverstellbare Standfüsse

VE	UVP CHF	EAN-Code
1	799,00	0062703450506







## Geschmack.

### Die Pellet™ Serie.

Mit nur einem simplen Knopfdruck, können Sie Brisket oder Ribs räuchern, Pizza backen, Steaks perfekt grillen oder Ihren Lieblingsbraten auf der Rotisserie garen. Durch die Verwendung von 100% natürlichen Holzpellets erhält Ihr Grillgut einen unverwechselbaren Rauchgeschmack.

Das einfach zu bedienende digitale Kontrolldisplay steuert die gewünschte Temperatur von low-and-slow 82° C bis hin zu high-heat 316° C.

Hergestellt aus massivem Stahl für maximale Haltbarkeit.

Designed für die ultimative Grillvielfalt und grossartigen Rauchgeschmack.



REGAL PELLETT 500 | ca. 5.166 cm<sup>2</sup> gesamte Grillfläche

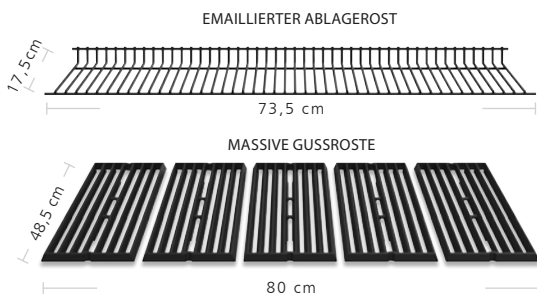

REGAL PELLETT 400 | ca. 4.110 cm<sup>2</sup> gesamte Grillfläche

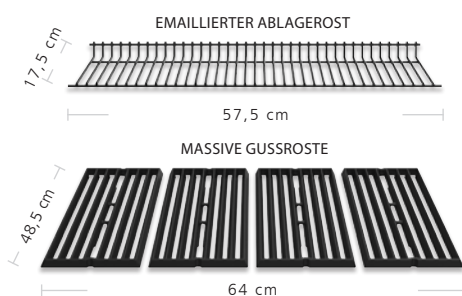

## REGAL™ PELLETT 500

496055

NEU

- 5-tlg. matt-emaillierte Gussroste
- Grillfläche 80 x 48,5 cm
- Emaillierter Ablagerost 74 x 18 cm
- Doppelwandiger Deckel mit Dichtungsband
- Massive Grillkammer aus 2 mm pulverbeschichtetem Stahl
- Pelletbehälter mit 9 kg Fassungsvermögen
- Großes, digitales Bedienelement
- Kurzwahltasten für Smoke, Roast und Grill
- Temperaturbereich von 82-316°C frei wählbar
- Präzise Steuerung in 5°C und 1°C Schritten
- WiFi und Bluetooth™
- Steuerung mit der Broil King App möglich (erhältlich für iOS und Android)
- Separat entnehmbarer Aschefang für die einfache Reinigung
- Abnehmbare Edelstahlseitenablage
- Edelstahl Deckelgriff
- Zusätzlicher Regalboden
- Zwei Räder, zwei höhenverstellbare Standfüße
- Inkl. 2 Temperaturfühler
- Inkl. Drehspießset und Elektromotor

Masse und Gewicht  
Länge: 150 cm  
Breite: 70 cm  
Höhe: 127 cm  
Gewicht: 125 kg

VE	UVP CHF	EAN-Code
1	2.199,00	0062703960555



## REGAL™ PELLETT 400

495055

NEU

- 4-tlg. matt-emaillierte Gussroste
- Grillfläche 64 x 48,5 cm
- Emaillierter Ablagerost 58 x 18 cm
- Doppelwandiger Deckel mit Dichtungsband
- Massive Grillkammer aus 2 mm pulverbeschichtetem Stahl
- Pelletbehälter mit 9 kg Fassungsvermögen
- Großes, digitales Bedienelement
- Kurzwahltasten für Smoke, Roast und Grill
- Temperaturbereich von 82-316°C frei wählbar
- Präzise Steuerung in 5°C und 1°C Schritten
- WiFi und Bluetooth™
- Steuerung mit der Broil King App möglich (erhältlich für iOS und Android)
- Separat entnehmbarer Aschefang für die einfache Reinigung
- Abnehmbare Edelstahlseitenablage
- Edelstahl Deckelgriff
- Zusätzlicher Regalboden
- Zwei Räder, zwei höhenverstellbare Standfüße
- Inkl. 2 Temperaturfühler
- Inkl. Drehspießset und Elektromotor

Masse und Gewicht  
Länge: 133 cm  
Breite: 70 cm  
Höhe: 127 cm  
Gewicht: 102 kg

VE	UVP CHF	EAN-Code
1	1.999,00	0062703950556



# DU HAST DIE KONTROLLE!

## Das Digitale Steuerelement



Smoke



Roast



Grill

### Drei praktische Schnellwahltasten

Smoke = 107°C

Roast = 177°C

Grill = 316°C



### Timer und Stoppuhr

Programmieren und setzen Sie den Timer, um den perfekten Gargrad zu erhalten.



### Einfache Einstellung der Temperatur

Wählen Sie Ihre exakte Wunschtemperatur, um erstaunliche Ergebnisse zu erzielen.



### Zwei Deluxe-Temperaturfühler

Überwachen Sie die Kerntemperatur Ihres Grillgutes.



### Pellet App

Steuern Sie Ihren Pellet Smoker bequem von Ihrem Smartphone aus.



Broil King® App für iOS



Broil King® App für Android



### Extra-grosser Behälter

Fasst bis zu 9 kg Pellets

Pellets finden Sie auf Seite 112



Broil  
PEL

**WIR BRINGEN DEN DREHSPIEß**  
JETZT AUCH IN DER REGAL



King  
LETT



**ESS AUF DIE NÄCHSTE STUFE**  
PELLET SERIE ERHÄLTlich

## GUSSROSTE

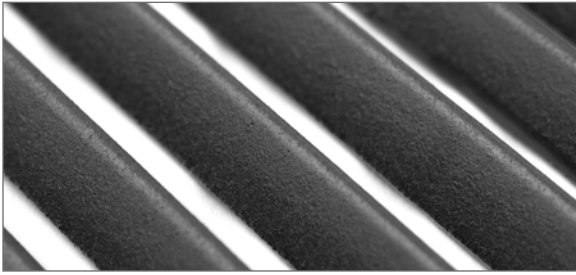

Die Regal Pellet Serie ist ausgestattet mit Gussrosten, um Ihnen ideale Hitzespeicherung und unglaubliche Grillleistung zu bieten.

## EXTRAGROSSE PELLETKAMMER



Extragrosser Pellet-Behälter. Fasst bis zu 9 kg Pellets.

## MASSIVES GEHÄUSE



Das Grillgehäuse ist aus 2 mm massivem Stahl gefertigt und verfügt über einen doppelwandigen Deckel. Diese massive Bauweise steht für gute Hitzespeicherung und Langlebigkeit.

## HERAUSNEHMBARER ASCHEBEHÄLTER



Der Aschebehälter lässt sich bequem mit dem Narrow Grillrost-Lifter herausnehmen und entleeren.

## GROSSE GUMMIERTE RÄDER



Die Unterkonstruktion des Pellet-Smokers ist mit großen gummierten Rädern und höhenverstellbaren Füßen ausgestattet.

## DREHSPIESS

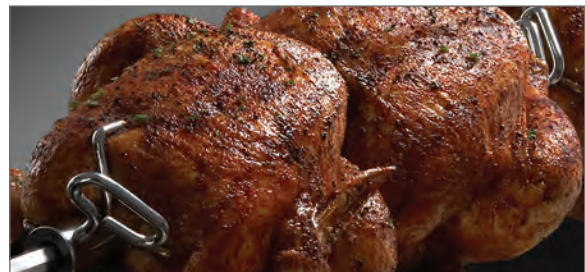

Durch den inkludierten Drehspieß erleben Sie Ihr Grillgut auf einem neuen Level.

## ELEKTRONISCHE TEMPERATURFÜHLER



Der Pellet-Smoker ist mit zwei Temperaturfühlern ausgestattet, welche kinderleicht mit dem Steuerelement verbunden werden können. Diese Temperaturfühler geben Ihnen die Möglichkeit, die Kerntemperatur Ihres Grillgutes zu messen, um sicherzustellen, dass Sie immer den perfekten Garpunkt erhalten.

## LÜFTER



Der Lüfter befördert den notwendigen Sauerstoff in die Brennkammer und sorgt für eine gleichmäßige Wärmezirkulation.

## FÖRDERSCHNECKE

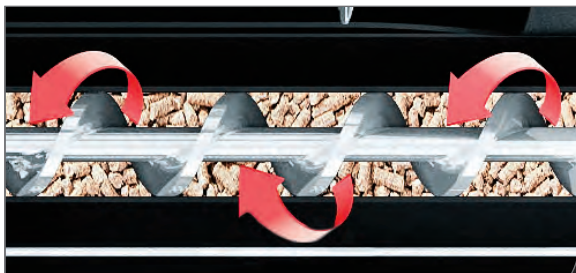

Die Förderungsschnecke sichert die korrekte Pellet-Versorgung zum Brenner bei jeder Temperatureinstellung.

## HERAUSNEHMBARE FETTAUFFANGSCHALE



Die Fettauffangschale lässt sich bequem mit dem Narrow Grillrost-Lifter herausnehmen und entleeren.

## REINIGUNGSMECHANISMUS



Durch diesen Mechanismus kann die Brennkammer in kürzester Zeit gereinigt bzw. entleert werden, um immer das beste Grillergebnis zu erzielen.

## EDELSTAHL BRENNTOPF



Der große Brenntopf aus Edelstahl ermöglicht eine hohe Temperatur in der Grillkammer.





## Infrarot.

### Anbraten auf höchstem Niveau

Die Infrarot-Seitenbrenner-Technologie von Broil King® bietet Ihnen die Möglichkeit köstliche Speisen schnell und effizient zu grillen. Der Keramikbrenner ist so hergestellt, dass er über hunderte gleichmässig angeordnete Flammenauslässe verfügt. Die Hitze der Flammen wird von der Keramik absorbiert und bringt diese flächendeckend zum Glühen. Mit Temperaturen von bis zu 926 °C ermöglicht Ihnen der Infrarot-Seitenbrenner von Broil King® scharfes Anbraten verschiedenster Grillgüter in nur wenigen Augenblicken. Broil King® hat ein erstklassiges Infrarot-Grill-System mit einem Edelstahlrundrost für Sie entwickelt. Infrarot-Technologie ist effizienter im Gasverbrauch und erreicht eine deutlich höhere Grilloberflächentemperatur. Die Infrarot-Technologie ist eine tolle Ergänzung zu Broil Kings® legendären, leistungsstarken Grillsystemen.



### Infrarot Seitenbrenner

18673

Leistung: 2,9 kW  
 Zweistufig höhenverstellbarer Edelstahl-Grillrost  
 Aluminiumdruckguss-Gehäuse  
 Keramikwabe 182 x 127 mm  
 Zündsicherung durch Pilotflammsystem  
 Fettauffangschale

VE	UVP CHF	EAN-Code
1	299,00	0060162186738



### Infrarot Seitenbrenner | ca. 742 cm<sup>2</sup> gesamte Grillfläche

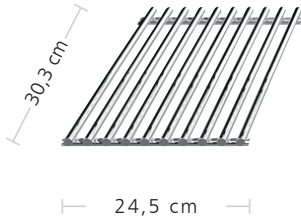

### Passt zu den Broil King® Modellen:

Imperial™ Series 2013 und neuer  
 Regal™ Series 2013 und neuer  
 Baron™ Series 2013 und neuer

Für Grillgeräte, welche standardmässig mit Seitenkochplatte ausgestattet sind.











## Erlebe mehr.

### Premium Grillzubehör.

Mit über 30 Jahren Erfahrung im Bereich Premium Gasgrillgeräte, ist Broil King® ein Synonym für Qualität geworden. Wir sind auf der ganzen Welt für die Herstellung von Gasgrillgeräten nach den höchsten Standards mit einzigartigen Ergebnissen bekannt. Deshalb haben wir unser Premium Grillzubehör entwickelt, um Ihre Grillerfahrung zu erweitern und zu verbessern. Wenn Sie grillen, zelebrieren Sie einen Lifestyle. Ein Lifestyle bestehend aus köstlichen Mahlzeiten, nettem Beisammensein mit Freunden und das alles in der freien Natur. Mit Ihrem Grill verbringen Sie Ihre Zeit nicht in der Küche, sondern im Garten oder auf dem Balkon mit Ihren Freunden und Ihrer Familie. Mit den qualitativ hochwertigen Premium Produkten können Sie Ihren Grill-Lifestyle perfektionieren. Von notwendigem Grillbesteck, wie die Grillzange bis hin zum Premium Spare Rib- und Bratengestell, das Broil King® Premium Grillzubehör wird Ihre Möglichkeiten am Grill vervielfachen.

# Grillen Sie mehr.

## Woks und Topper.



69720 | QUADRATISCHE GRILLPLATTE

Dieser aus Edelstahl gefertigte Topper verfügt über Konturen auf der Grillfläche, welche für ein tolles Grillmuster sorgen. Die 10 mm dicken Edelstahlgriffe gewährleisten ein komfortables Handling an und auf Ihrem BBQ.

VE	UVP CHF	EAN-Code
4	43,00	0060162697203



69820 | GROSSER GEMÜSEKORB

Der quadratische Grillwok mit seinem einzigartigem Lochdesign, vereint Funktionalität und leichte Reinigungsmöglichkeit. Mit seiner Abmessung von 30,48 x 30,48 cm, hat er ein grosses Fassungsvermögen für zahlreiche, Gemüse- und Fleischgerichte.

VE	UVP CHF	EAN-Code
4	43,00	0060162698200



60745 Grid Lifter



69722 | SCHMALE GRILLPLATTE

Platzsparender Topper aus Edelstahl im Broil King® Premiumdesign.  
Masse 36,8 x 16,5 x 1,9 cm

VE	UVP CHF	EAN-Code
4	21,00	0060162697227



69122 | SCHMALE PLANCHA

Backplatte aus Edelstahl im Broil King® Premiumdesign.  
Masse ca. 38,1 x 17,4 x 2,5 cm

VE	UVP CHF	EAN-Code
4	43,00	0060162691225



Kombiniere 69722 und 69822  
und kreiere einen Grillkorb



69822 | SCHMALER GEMÜSEKORB

Platzsparender Wok aus Edelstahl im Broil King® Premiumdesign.  
Masse 36,8 x 16,5 x 8,9 cm

VE	UVP CHF	EAN-Code
4	27,00	0060162698224





### 69710 | WOK PORZELLAN-EMALLIERT

Dieser massive gusseiserne Grillwok mit einem Durchmesser von 35,6 cm und einer Tiefe von 9,5 cm ist durch seine Porzellanemallierung besonders haltbar und einfach zu reinigen.

VE	UVP CHF	EAN-Code
2	86,00	0060162697104



### 69818 | GROSSER GEMÜSEKORB

Der Grill-Wok bietet Ihnen viele Zubereitungsmöglichkeiten und sorgt aufgrund seines extra tiefen Designs dafür, dass alles im Wok bleibt. Gefertigt aus 1,2 mm dickem Edelstahl und mit 10 mm dicken Edelstahlgriffen versehen, ist dieses robuste Zubehör ideal für den Einsatz an Ihrem Grillgerät. Die quadratische Perforation am Boden des Woks verhindert ein Anhaften des Grillgutes. Masse ca. 24,5 x 33,5 x 8,5 cm.

VE	UVP CHF	EAN-Code
4	54,00	0060162698187



### 69470 | Fajita Pfanne

Mit der gusseisernen Fajita-Pfanne können Sie zum Beispiel kleine überbackene Gerichte in Ihrem Grill zaubern. Zum Servieren gibt es zusätzlich einen Griffüberzug und ein Holzbrett.

VE	UVP CHF	EAN-Code
4	37,00	0060162694707



### 69712 | QUADRATISCHE GRILLPLATTE PREMIUM

Gefertigt aus 1,2 mm dickem Edelstahl ist dieser Topper ein wirklich professionelles Zubehör für Ihren Grill. Das übergrosse Design bietet Ihnen sehr viel Grillfläche auf dem Topper und mit den gefalteten Kanten bleibt das Grillgut sicher darauf. Die 10 mm dicken Edelstahl Griffe gewährleisten ein komfortables Handling an und auf Ihrem BBQ.

Masse ca. 39,3 x 33 cm.

VE	UVP CHF	EAN-Code
4	54,00	0060162697128



Die quadratische Perforation am Boden des Toppers verhindert ein Anhaften des Grillgutes und sorgt für ein einzigartiges Grillmuster

Massive Bauart schützt vor Verformung

Haltbarer Edelstahl

Die 10 mm dicken Edelstahlgriffe mit Broil King® Logo gewährleisten ein komfortables Handling an und auf Ihrem BBQ

# Mehr Röstaromen.

## Roaster und Racks.



63106 | GRILLPFANNE

Diese Grillpfanne aus Edelstahl ist universell einsetzbar als Auflaufform oder zum Auffangen von Bratensaft.  
Masse ca. 34,3 x 24,1 x 3,8 cm

VE	UVP CHF	EAN-Code
6	37,00	0060162631061



69614 | PAELLA PFANNE

Die Paella Pfanne mit einem 35,6 cm Durchmesser (46 cm mit Griff) bietet Ihnen die Möglichkeit eine traditionelle Paella oder auch ein anderes Pfannengericht zuzubereiten. Durch den extra perforierten Boden bekommt die Pfanne zusätzliche Stabilität. Die 10 mm dicken Edelstahl Griffe gewährleisten ein komfortables Handling an und auf Ihrem BBQ.

VE	UVP CHF	EAN-Code
2	59,00	0060162696145



69615 | RIB ROASTER

Der massive gusseiserne Rib Roaster verfügt über ein beiliegendes Rib-Rack, welches den Kontakt der Ribs mit dem Boden vermeidet. Ideal um auf dem Grillrost oder den Flav-R-Wave™ positioniert zu werden.  
Masse ca. 14,0 x 40,6 x 10,2 cm.

VE	UVP CHF	EAN-Code
1	108,00	0060162696152



Als Dutch oven verwendbar



Das herausnehmbare Edelstahlrost, welches das Grillgut vom Boden des Rib Roasters abhebt, gibt Ihnen die Möglichkeit Ihr Grillgut im eigenen Fleischsaft zu garen.



Deckel mit Noppen

Passgenau für Broil King® Grillroste und Flav-R-Waves™

Das massive porzellan-beschichtete Gusseisen speichert die Hitze.



## 62602 | SPARE RIB- UND BRATENGESTELL

In diesem Broil King® Bratengestell finden 5 Spare Rib Racks Platz, die von den 10 mm dicken Edelstahlstreben des Gestells gehalten werden. Das multifunktionale Design erlaubt es Ihnen ebenfalls grosse Fleischstücke auf dem Bratengestell zu platzieren. Die grossen Griffe unterstreichen die Qualität des Bratengestells und sorgen für eine perfekte Handhabung am Grill.

Masse ca. 38 x 21,5 cm.

VE	UVP CHF	EAN-Code
4	54,00	0060162626029



## 65070 | MULTI-GRILLKORB

Hergestellt aus Edelstahl mit einem abnehmbaren Komfortgriff, ist dies ein tolles Zubehör für Ihren Gas- oder Holzkohlegrill. Geflügelteile, ganze Fische oder empfindliches Grillgut kann darin perfekt gegrillt werden.

Masse ca. 25 x 30 x 6 cm.

VE	UVP CHF	EAN-Code
3	31,00	0060162650703



Passend für  
69615 Rib Roaster



## 69616 | RIB ROASTER AUS MASSIVER ALUFOLIE

Der Ribroaster aus Alufolie eignet sich ideal um ihr Grillgut über einen längeren Zeitraum zu garen.

Passend als Einsatz für den #69615 RIB ROASTER.

VE	UVP CHF	EAN-Code
6	27,00	0060162696169



## 69133 | HÄHNCHENBRATGESTELL PREMIUM

Dieses Hähnchenbratgestell ist aus einer 1 mm starken Tropfschale mit 10 mm Griffen hergestellt. Der Hähnchenhalter fasst den Inhalt der Bierdose und ersetzt diesen somit. Dadurch bietet das Hähnchenbratgestell die Möglichkeit auch andere Flüssigkeiten zu verwenden. Masse ca. 24 x 24 x 5 cm.

VE	UVP CHF	EAN-Code
4	57,00	0060162691331

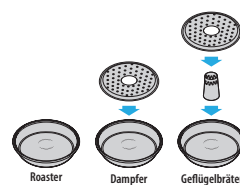

## 69824 | GEFLÜGELBRATGESTELL

Geeignet für die Zubereitung von grossem Geflügel und leckeren Beilagen, wie Gemüse oder Kartoffeln. Die Tropfschale kann auch für Braten verwendet werden und unter dem Locheinsatz als Dämpfer. Ein Bräter mit vielen Grilloptionen, hergestellt aus Edelstahl. Durchmesser ca. Ø 34 cm, 7 cm hoch.

VE	UVP CHF	EAN-Code
3	48,00	0060162698248



## 69132 | HÄHNCHENBRATGESTELL

Ein Muss für alle Grillbegeisterten, die auf saftiges Fleisch und knusprige Hähnchenhaut stehen. Durch das Mini-Thermometer haben Sie Ihr „Beer-Can-Chicken“ perfekt im Griff.

VE	UVP CHF	EAN-Code
4	19,00	0060162691324



## 64152 | WING RACK

Die Konstruktion besteht aus einer Edelstahlschale und dem eigentlichen Wing Rack. Die Hähnchenteile werden in das Gestell gehangen und kommen nicht mit der Grillfläche in Berührung, somit werden das Aufflammen und das Anhaften der Hähnchenteile verhindert.

Masse ca. 17,5 x 33 x 15 cm.

VE	UVP CHF	EAN-Code
3	35,00	0060162641527



# Neue Kreationen

## Spiesse.



69138 | NARROW SPIESSGESTELL

Besteht aus einem platzsparendem Edelstahlgestell mit vier Edelstahldoppelspiessen mit einer Länge von 30,5 cm.

VE	UVP CHF	EAN-Code
4	28,00	0060162691386



64045 | DOPPELSPIESS-SET PREMIUM

Diese zweizackigen, stabilen Edelstahlspiesse halten Ihr Grillgut sicher, auch beim Wenden. Das Wenden der Spiesse wird durch die breiten Griffe erleichtert. Der Edelstahl ist haltbar und leicht zu reinigen.

Set mit 4 Spiesse. Masse ca. 35,5 cm.

VE	UVP CHF	EAN-Code
4	27,00	0060162640452



64049 | DOPPELSPIESS-SET

Diese aus Edelstahl gefertigten Doppelspiesse halten Ihr Grillgut sicher, auch beim Wenden. Passend für das Narrow-Spiessgestell.

VE	UVP CHF	EAN-Code
6	14,00	0060162640490



64233 | MULTI GESTELL

Perfekt für die Zubereitung von grossen Braten, Spareribs oder auch Spiesse. Mehr Funktionalität kann ein einzelnes Zubehör nicht bieten. Das Set besteht aus dem Gestell und 6 Doppelspiessen. Masse ca. 38 x 28 x 7,5 cm

VE	UVP CHF	EAN-Code
3	37,00	0060162642333

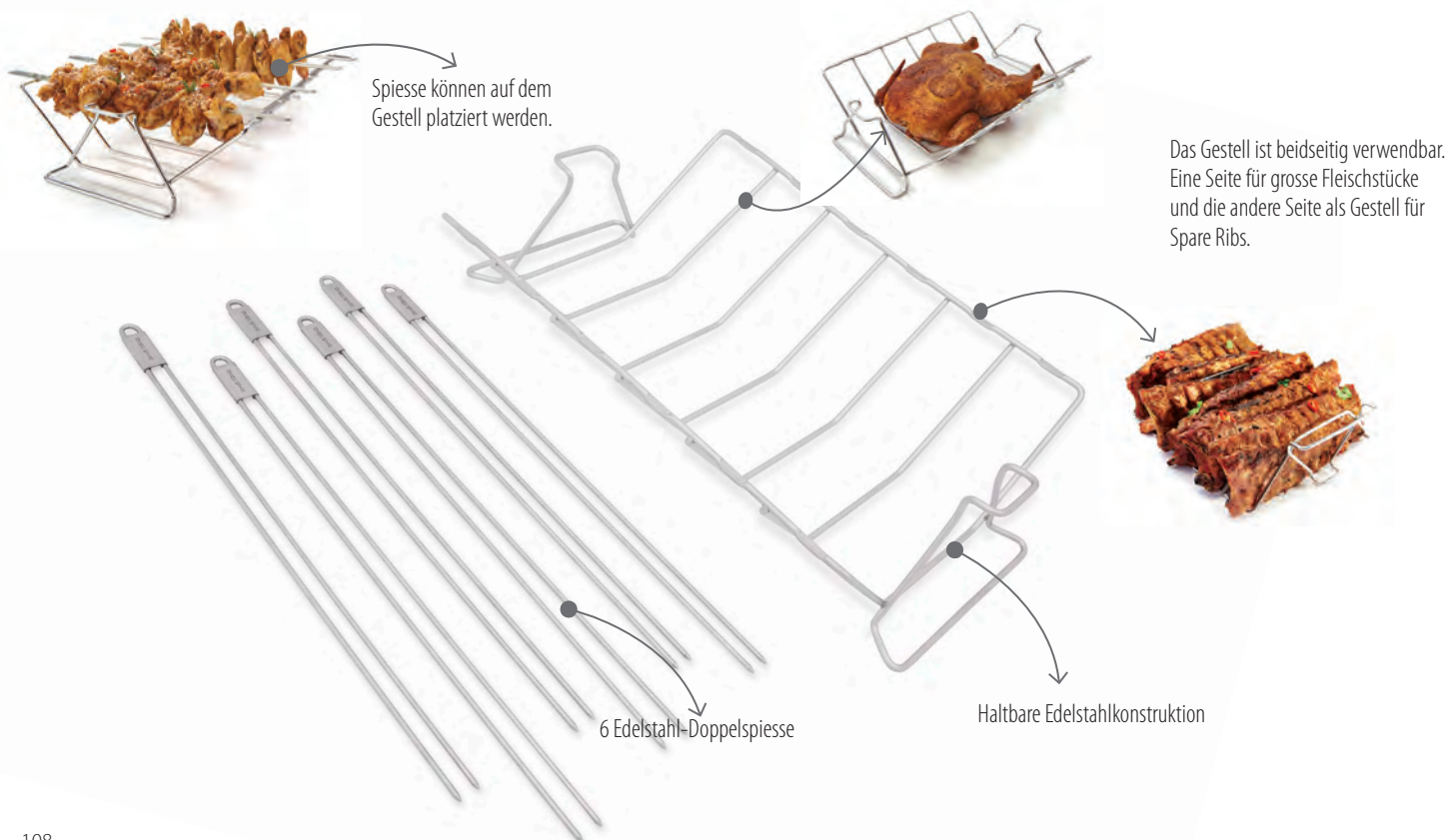



# Mehr Backen

## Pizza.



### 69805 | PIZZASCHNEIDER MEZZALUNA

Mezzaluna steht für Halbmond. Diese Bezeichnung beschreibt die Form des 38 cm langen Pizzaschneiders. Dieser Pizzaschneider ermöglicht Ihnen ein präzises und einfaches Portionieren Ihrer Pizza.

VE	UVP CHF	EAN-Code
4	21,00	0060162698057



### 69814 | PIZZASTEIN SINGLE

Mit diesem Pizzastein können Sie hervorragend Pizzen oder auch Flammkuchen backen. Durch die Grösse und Dicke des Steins hat er eine enorme Hitzespeicher-Eigenschaft. Durchmesser ca. Ø 38 cm.

VE	UVP CHF	EAN-Code
4	43,00	0060162698149



### 69816 | PIZZASTEIN-SET PREMIUM

Das Pizzastein-Set besteht aus einem 1,2 mm starkem Edelstahlgestell, einem robusten Pizzastein und einer grossen, aus Holz gefertigten Pizzaschaufel. Das Edelstahlgestell ist mit einer Stosskante versehen, die das Entnehmen der Pizza um ein Vielfaches erleichtert. Die 10 mm starken, grossen Griffe am Gestell gewährleisten ein gutes Handling. Durchmesser ca. Ø 33 cm.

VE	UVP CHF	EAN-Code
4	97,00	0060162698156



### 69800 | PIZZA-SCHIEBER

Mit diesem aus Edelstahl gefertigten Schieber bekommen Sie problemlos Ihre Köstlichkeiten vom Pizzastein.

VE	UVP CHF	EAN-Code
4	43,00	0060162698002





# Mehr Räuchern.

Sie wissen was wir meinen.

63200 | MESQUITE CHIPS

63220 | HICKORY CHIPS

63230 | APFELHOLZ CHIPS



Alle Chips eignen sich zum Aromatisieren von Grillgut mit langer Gardauer wie z. B. Fisch, Braten oder Ribs. Inhalt ca. 2,78 dm<sup>3</sup>.

Art.-Nr.	VE	UVP CHF	EAN-Code
63200	6	11,00	0060162632006
63220	6	11,00	0060162632204
63230	6	13,00	0060162632303



63280 | ZEDERNHOLZPLANKE

Zedernholzplanken erlauben das Grillen und Heissräuchern von Fisch- und Fleischstücken auf dem Gasgrill. Besonders geeignet für Lachsfilets. 2er-Set. 480 cm<sup>3</sup> pro Planke.

VE	UVP CHF	EAN-Code
6	14,00	0060162632808



60190 | PREMIUM SMOKER BOX



VE	UVP CHF	EAN-Code
4	40,00	0060162601903



63290 | AHORNHOLZPLANKE

Ahornholzplanken erlauben das Grillen und Heissräuchern von Fleisch, wie zum Beispiel Schwein, Geflügel und Wild. 2er-Set. 480 cm<sup>3</sup> pro Planke.

VE	UVP CHF	EAN-Code
6	18,00	0060162632907



60185 | SMOKERBOX

Ideal für Grillgut mit längerer Gardauer geeignet. Zum Aromatisieren mit Holzspänen auf dem Gasgrill. Aus Edelstahl gefertigt.

VE	UVP CHF	EAN-Code
4	21,00	0060162601859





### 63930 | SMOKE MASTER`S BLEND

Diese Pelletsmischung ist beliebt bei BBQ Champions. Eine leichte Süsse, kombiniert mit schönem Hickoryaroma. Die Ausgewogenheit passt perfekt zu Rind, Geflügel und Schwein.

VE	UVP CHF	EAN-Code
1	29,00	0060162639302



### 63939 | GRILLER`S SELECT BLEND

Diese Mischung bringt einen leichteren, süsslichen Rauch, speziell entwickelt, um natürliche Aromen nicht zu übertönen. Die Auswahl für den täglichen Gebrauch passt perfekt zu Rind, Geflügel, Schwein, Fisch, Gemüse und Pizza.

VE	UVP CHF	EAN-Code
1	29,00	0060162639395



### 63920 | 100 % HICKORY PELLETS

Hickory ist DAS typische Raucharoma. Der starke Rauchgeschmack wird oft mit Speck oder Rauchschinken in Verbindung gebracht. Diese Sorte eignet sich perfekt für grosse Stücke. Optimal für Rind, Geflügel, Schwein und Gemüse.

VE	UVP CHF	EAN-Code
1	29,00	0060162639203



### 63946 | PELLET SCOOP

Perfekte, staubfreie Dosierung der Pellets mit der gelochten Broil King® Pelletschaukel.

VE	UVP CHF	EAN-Code
1	29,00	0060162639463





### 60684 | PELLET ABLAGENKIT 400ER SERIE

Vordere Ablage für Regal™ Pellet 400er Serie.  
Diese Ablage bietet zusätzliche Fläche und Zubehörhaken.

VE	UVP CHF	EAN-Code
1	89,00	0060162606847



### 60685 | PELLET ABLAGENKIT 500ER SERIE

Vordere Ablage für Regal™ Pellet 500er Serie.  
Diese Ablage bietet zusätzliche Fläche und Zubehörhaken.

VE	UVP CHF	EAN-Code
1	99,00	0060162606854



### 60690 | PELLET ROLLENSET

Das Kit enthält zwei zusätzliche Standbeine und zwei feststellbare Lenkrollen.

VE	UVP CHF	EAN-Code
1	99,00	0060162606908



### 65900 | PELLET REINIGUNGSKIT

Alles was Sie benötigen, um Ihren Pelletsmoker sauber zu halten. Dieses Reinigungskit beinhaltet eine Kehrschaufel, eine Bürste und zwei massive Edelstahlschaber (schmal und breit). Verwenden Sie die Bürste und die Kehrschaufel für eine bequeme Reinigung. Die beiden Spachtel ermöglichen Ihnen das leichte Entfernen von eingebraunten Rückständen in Ihrem Grillgehäuse. Alle vier Gegenstände haben geprägte Kunststoffgriffe mit Broil King® Logo.

VE	UVP CHF	EAN-Code
1	23,90	0060162659003



# Rühmen Sie sich. Grundlagen.

60975 | PREMIUM GRILLSCHÜRZE

Gefertigt aus massivem und wasserabweisendem Material ist die Grillschürze, mit integriertem Flaschenöffner, Taschen für Grillutensilien und Getränke sowie einer verstellbaren Halsschleife, ein „must have“ für jeden Griller.



VE	UVP CHF	EAN-Code
4	39,00	0060162609756



## 61495 | MARINADENSPRITZE

Diese Marinadenspritze ist optimal, um Ihre Würzsaucen direkt in grössere Fleischstücke zu spritzen. Das Fleisch wird somit gleichmässig, kräftiger gewürzt und bleibt saftiger. Aus Edelstahl gefertigt.  
Inkl. 2. Kanüle.



VE	UVP CHF	EAN-Code
4	23,00	0060162614958



## 61490 | MARINIER-SET

Dieses Set besteht aus einem Silikonpinsel und einem Edelstahlmarinadentopf mit integrierter Messeinheit, für das exakte Mischverhältnis Ihrer Lieblingsmarinaden.



VE	UVP CHF	EAN-Code
6	23,00	0060162614903





### 60009 | SILIKON BESTECKABLAGE

Die Broil King®Besteckablage ist aus hochwertigem Silikon gefertigt und schützt Ihre Seitenablage vor Tropfrückständen und Kratzspuren. Hitzebeständigkeit bis 200 C°

VE	UVP CHF	EAN-Code
6	22,00	006016260098



### 60973 | TOPFHANDSCHUH UND TUCH

Dieses aus hitzebeständigem Silikon gefertigte Set ist der ideale Begleiter für Ihren Gasgrill.

VE	UVP CHF	EAN-Code
4	29,00	0060162609732



### 60974 | GRILLHANDSCHUH

Der Broil King®Grillhandschuh überzeugt durch seinen perfekten Grip und die hervorragende Passform. Seine hohe Hitzebeständigkeit macht ihn zu einem perfekten Begleiter am Grill.

VE	UVP CHF	EAN-Code
4	26,00	0060162609749



### 60528 | GRILLHANDSCHUHE LEDER

Ein Paar schwarze Leder Fingerhandschuhe in Broil King®Optik zum Schutz der Hände beim Grillen mit Grillschalen, Wok, Topper etc.

VE	UVP CHF	EAN-Code
6	41,00	0060162605284



Anzeige bis 300 C°

### 61825 | DIGITALES FLEISCHTHERMOMETER

Dieses Thermometer zeigt Ihnen die Kerntemperatur Ihres Grillguts in kürzester Zeit an. Lieferumfang: Inklusive Batterie

VE	UVP CHF	EAN-Code
6	27,00	0060162618253



Anzeige bis 300 C°  
Kabellänge 125 cm  
Sondenzlänge 11,5 cm

### 61935 | DIGITALES THERMOMETER

Dieses Thermometer verfügt über zwei Fühler und Kabel und kann somit zwei unterschiedliche Temperaturen anzeigen. Die Fühler können den gesamten Grillvorgang mit dem Grillgut verbunden bleiben. Das Thermometer eignet sich ideal, um dieses auf der Seitenablage Ihres Grills platziert zu werden. Lieferumfang: Ohne Batterien

VE	UVP CHF	EAN-Code
6	46,00	0060162619359





### 50936 | GRILLLICHT UNIVERSAL

Universell einsetzbares Grilllicht mit 5 LEDs und 4 verschiedenen Halterungen.  
Lieferumfang: Inklusive Batterien

VE	UVP CHF	EAN-Code
5	24,00	0626821509364



### 60940 | ÖL-SPRÜHER

Nachfüllbarer Pump-Sprüher, damit nichts mehr auf Ihren Rosten haften bleibt. Auch für Essig und Öl geeignet.  
Volumen ca. 150 ml.

VE	UVP CHF	EAN-Code
4	21,00	0060162609404



### 60934 | LED GRILLLICHT

Die Befestigung dieses LED-Grilllichts ist so entworfen, dass es ideal an Ihrem Broil King® Deckelgriff befestigt werden kann. Lieferumfang: Ohne Batterien

VE	UVP CHF	EAN-Code
6	25,00	0060162609343

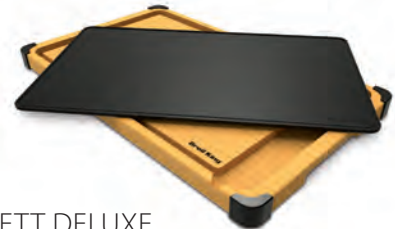

### 68426 | SCHNEIDBRETT DELUXE

Dieses Schneidbrett beinhaltet ein doppelseitig verwendbares Kunststoff-Schneidbrett, welches sich auch ideal zum Servieren eignet. Das beigegefügte massive Bambusschneidbrett mit Broil King Logo, verfügt über einen integrierten Ablaufrand für Fleischsäfte.

VE	UVP CHF	EAN-Code
4	75,00	0060162684265



### 60938 | LED GRILLLICHT DELUXE

Die Befestigung dieses LED-Grilllichts ist so entworfen, dass es ideal an Ihrem Broil King® Deckelgriff befestigt werden kann. Lieferumfang: Ohne Batterien

VE	UVP CHF	EAN-Code
6	55,00	0060162609381



### 68425 | ZEDERN-SCHNEIDBRETT

Aus edler, kanadischer Zeder. Zum Vorbereiten grosser Bratenstücke mit tiefer Tropfenauffangschale. Spülmaschinenfest.  
50 x 29 x 4 cm.

VE	UVP CHF	EAN-Code
4	79,00	0060162684258





### 60745 | NARROW GRILLROST-LIFTER

Dieses nützliche Werkzeug erleichtert Ihnen den Umgang mit den neuen Broil King® Narrow-Einsätzen. Konzipiert für ein einfaches Entfernen, Tauschen oder Umplatzieren der Narrow-Einsätze sowie der Grillroste.

VE	UVP CHF	EAN-Code
6	15,00	0060162607455



### 50416 | FETT-AUFFANGSCHALEN

10er-Paket Fettauffangschalen aus Aluminium.

VE	UVP CHF	EAN-Code
10	9,00	0062703504162



### 50419 | NARROW ALUMINIUMTROPFSCHALE - 3ER PACK

Diese grosse Aluschale ist ideal zum Auflegen auf das Flav-R-Wave für das indirekte Grillen geeignet. Passend für die Narrow-Serie. Masse ca. 15,2 x 35,5 x 3,8 cm

VE	UVP CHF	EAN-Code
12	6,00	0060162504198



### 50420 | ALUMINIUMTROPFSCHALE - 3ER PACK

Diese grosse Aluschale ist ideal zum Auflegen auf das Flav-R-Wave™ für das indirekte Grillen geeignet. Masse ca. 26,0 x 32,4 x 3,8 cm

VE	UVP CHF	EAN-Code
12	7,00	0062703504209



# Mehr Grillen. Grillwerkzeug.



Lässt sich bequem im Grillgehäuse des Porta Chef 320 verstauen



Deckel ist beidseitig als Schneidbrett verwendbar



Sicherheitshülle für Messer

Edelstahlgrillbürste mit Spritzschutz



Flexibler Wender



Silikonpinsel



Edelstahl Chefmesser



Edelstahlzange



haltbare Kunststoff-Box



komplettes Toolset enthalten



Kunststofferrhöhungen



Silikonstreifen dienen als Topfstütze



## 64001 | BESTECKSET PORTA CHEF

Das Porta Chef Besteckset bietet Ihnen alles was Sie benötigen. Es besteht aus Zange, Wender, Grillbürste, Silikonpinsel, Schneidmesser und einer multifunktionalen Marinier- und Aufbewahrungsbox.

VE	UVP CHF	EAN-Code
4	79,00	0060162640018





## 64004 | GRILLBESTECK PREMIUM



Das professionelle 4-tlg. Grillbesteck bietet ein sehr lang-lebiges Design selbst für den anspruchsvollen Griller. Grosse massive Kunststoffgriffe mit Edelstahleinlage, gefertigt aus 1,8 mm dickem Edelstahl. Die ideale Mischung aus Funktionalität und Haltbarkeit. Das Set besteht aus einem Wender, einer verschliessbaren Grillzange, einem Silikonpinsel und einer Reinigungsbürste mit wechselbaren Bürstenköpfen.

VE	UVP CHF	EAN-Code
4	75,00	0060162640049



## 64952 | BESTECKSET SOVEREIGN



Das formschöne 3-teilige Edelstahl Besteckset ist unverzichtbar beim Grillen. Bestehend aus Zange, Wender und Fleischgabel.

VE	UVP CHF	EAN-Code
3	43,00	0060162649523



## 64003 | BESTECKSET BARON



Das Baron Besteckset bietet Ihnen alles was Sie benötigen. Es besteht aus Zange, Wender, Grillbürste und einem Silikonpinsel. In gewohnter Broil King® Qualität finden Sie hier alles, was Sie brauchen.

VE	UVP CHF	EAN-Code
6	55,00	0060162640032



## 64312 | GRILLZANGENSET



Dieses Set verfügt über drei Grillzangen in unterschiedlichen Grifffarben damit Sie sicher gehen können, dass Sie immer die richtige Zange für das jeweilige Grillgut verwenden.

VE	UVP CHF	EAN-Code
6	39,00	0060162643125



## 64031 | BARON WENDER



Dieser Wender ist aus sehr flexiblem Edelstahl hergestellt und ist für leichtes Grillgut der perfekte Begleiter.

VE	UVP CHF	EAN-Code
6	17,00	0060162640315



## 64010 | WENDER EXTRA-LANG



Der extra grosse Wender verfügt über die gleichen Materialeigenschaften wie der normale Wender, aber über eine fast doppelt so grosse Ablagefläche. Perfekt geeignet für das Wenden von mehreren Burgern oder grösseren Grillgütern.

VE	UVP CHF	EAN-Code
6	25,00	0060162640100



## 64011 | WENDER



Der professionelle Wender der Marke Broil King® wird aus 1,8 mm dickem Edelstahl hergestellt und verfügt über einen integrierten Flaschenöffner sowie eine Aufhängemöglichkeit.

VE	UVP CHF	EAN-Code
6	23,00	0060162640117



## 64013 | SILIKONPINSEL



Dieser Silikonpinsel gefertigt aus 1,8 mm dickem Edelstahl und mit einem bis zu 260°C hitzebeständigen Pinselkopf wurde entwickelt, um an Ihrem Grill eingesetzt zu werden. Die spezielle „U-Form“ der Silikonborsten sorgt für eine höhere Flüssigkeitsaufnahme, um Ihr Grillgut optimal bestreichen zu können.

VE	UVP CHF	EAN-Code
6	21,00	0060162640131



## 64012 | GRILLZANGE



Diese aus Edelstahl hergestellte Grillzange, vereint alle guten Eigenschaften eines Wenders und einer Grillzange. Viel Kontaktfläche und perfekte Griffigkeit. Der Verriegelungsmechanismus fungiert zeitgleich als Aufhängemöglichkeit.

VE	UVP CHF	EAN-Code
6	23,00	0060162640124



## 64032 | BARON GRILLZANGE

Die aus Edelstahl gefertigte Baron Grillzange ist eine durch ihr geringes Gewicht sehr angenehme Grillzange. Der Verriegelungsmechanismus fungiert zeitgleich als Aufhängemöglichkeit.

VE	UVP CHF	EAN-Code
6	17,00	0060162640322



## 60526 | PREMIUM UNIVERSAL DREHSPIESS-SET MIT ELEKTROMOTOR

Drehspiessset für O™ Geräte, inklusive Elektromotor, Stange, Kontergewicht, Forken, Halterung, Schrauben und Muttern

VE	UVP CHF	EAN-Code
1	125,00	0060162605260



## 50500 | EDELSTAHLFORKEN DELUXE



Dieses Zusatzset Drehspiessforken aus Edelstahl passt ideal auf Ihren Broil King Grillspiess. Die Form dieser Forken sorgt für den Idealen halt Ihres Grillgutes.

VE	UVP CHF	EAN-Code
4	43,00	0060162505003



## 64070 | PULLED PORK GABELN

Die massiven Gabeln eignen sich um grosse Fleischstücke zu halten oder mit Ihnen „Pulled Pork“ herzustellen. Mit diesem Zubehör können Sie einen Schweinebraten oder eine Rinderbrust perfekt zu „Pulled Pork“ verarbeiten. Der Silikonhalter bietet die Möglichkeit beide Forken stets aneinander zu fixieren und aufzuhängen. Der Silikonhalter ist bis 260°C hitzebeständig. Masse ca. 21,5 cm.

VE	UVP CHF	EAN-Code
4	27,00	0060162640704



# MADE FOR STEAK.



## THE PERFECT STEAK 2,5 CM DICK | MEDIUM RARE

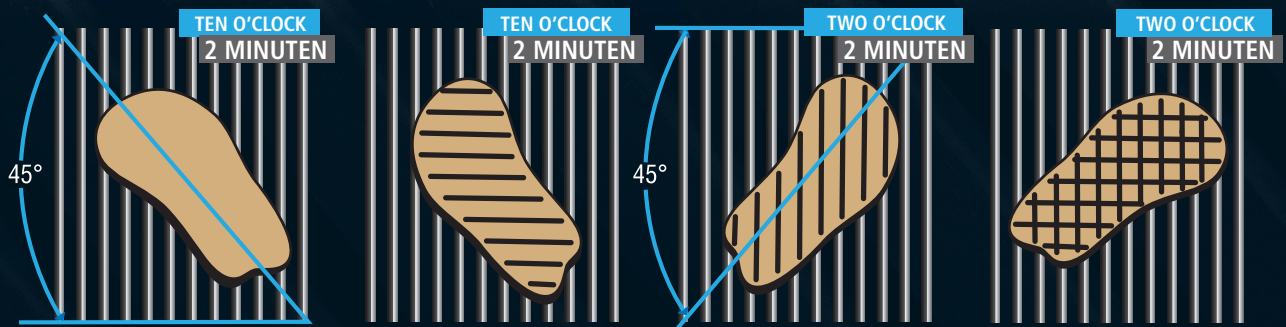



## 24795 | BURGERFORMER

Ideal für selbstgemachte Burger, die sich nun auch ganz einfach füllen lassen. Für die leichte Handhabung verfügt der Burgerformer über einen herausnehmbaren Boden. Durchmesser ca. Ø 10 cm.

VE	UVP CHF	EAN-Code
6	14,00	0060162247958

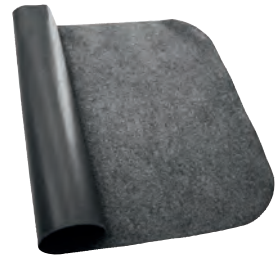

## 72596 | BODENSCHUTZ

Grillteppich zum Schutz vor Fettflecken beim Grillen. Der Grillteppich hat eine gummierte Unterseite für bessere Bodenhaftung. Masse ca. 76 x 112 cm.

VE	UVP CHF	EAN-Code
12	32,00	0060162725968



# Mehr Pflege.

## Reinigungsbürsten.

### 65641 | SPIRAL-REINIGUNGSBÜRSTE

Mit der Spiralbürste kommen Sie, aufgrund der seitlichen Abrundung, auch in die letzte Ecke Ihres Grillrosts. Die Bürste verfügt über Edelstahlborsten und einen Kunststoffgriff.



VE	UVP CHF	EAN-Code
6	17,00	0060162656415



### 65225 | HOLZ GRILLBÜRSTE

Diese aus Holz gefertigte Reinigungsbürste mit Broil King Logo, verfügt über Edelstahlborsten und hat zusätzlich einen integrierten Spritzschutz welcher dafür sorgt, dass Sie beim Abbürsten Ihrer Grillroste kein Schmutz in eine ungewünschte Richtung spritzt.



VE	UVP CHF	EAN-Code
6	16,00	0060162652257



### 65643 | NYLONBÜRSTE

Die Nylonbürste eignet sich perfekt, um Ihr Grillrost im kalten Zustand zu reinigen. Die starren Nylonborsten entfernen auch hartnäckige Rückstände problemlos.



VE	UVP CHF	EAN-Code
6	22,00	0060162656439



### 64015 | ERSATZKÖPFE

2-teiliges Bürstenkopfsatz für die Reinigungsbürste.



VE	UVP CHF	EAN-Code
1	16,00	0060162640155



### 64014 | Reinigungsbürste

Die aus Edelstahl gefertigte Grillbürste von Broil King® bietet einen innovativ geformten Bürstenkopf, um die natürliche Bürstbewegung bestmöglich zu unterstützen. Der integrierte Spritzschutz sorgt dafür, dass beim Abbürsten Ihrer Grillroste kein Schmutz in Ihre Richtung geschleudert wird.

VE	UVP CHF	EAN-Code
6	27,00	0060162640148

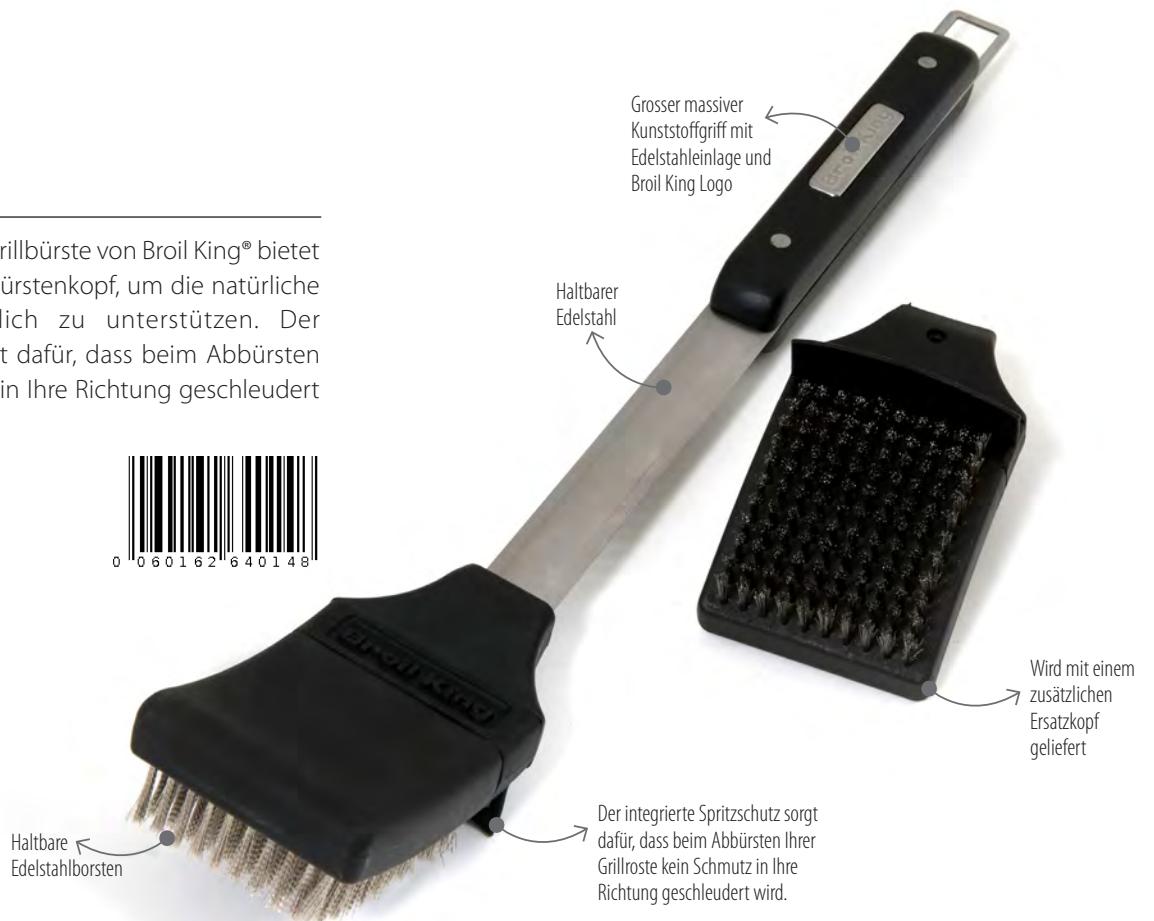



62386 | EDELSTAHLREINIGER

Mit diesem Reiniger lassen sich Ihre Edelstahlflächen mühelos reinigen. Inhalt ca. 500 ml.

VE	UVP CHF	EAN-Code
6	19,90	0060162623868



62381 | GRILL- UND GEHÄUSEREINIGER

Mit diesem Reiniger entfernen Sie Fett, Schmutz und Räucherrückstände spielend. Inhalt ca. 500 ml.

VE	UVP CHF	EAN-Code
6	19,90	0060162623813



62391 | GRILL REVITALIZER

Der Grill Revitalizer pflegt und reinigt Ihren Grill nachhaltig. Inhalt ca. 500 ml.

VE	UVP CHF	EAN-Code
6	19,90	0060162623912



VE	UVP CHF	EAN-Code
6	18,00	0060162643101



65335 | HOLZSCHABER

Dieser Holzschaber eignet sich ideal um Ihre Grillroste oder Ihr massives Aluminiumdruckguss-Gehäuse zu säubern.

VE	UVP CHF	EAN-Code
6	20,00	0060162653353



68108 | GAS-SCHLAUCH

Gas-Schlauch mit Druckminderer 37mbar, Länge 75 cm

VE	UVP CHF	EAN-Code
1	39,00	0060162681080





## Mehr anbraten.

### Passende Gusswoks und Platten



#### GUSSPLATTEN

Die gusseisernen Backplatten sind beidseitig verwendbar. Sie verfügen über eine glatte und eine geriffelte Seite, ideal für Fleisch, Fisch und Gemüse.

Art.-Nr.	VE	UVP CHF	EAN-Code	Artikel	
11220	1	86,00	0626821112205	SOVEREIGN™ Serie MASSE: 44 x 21,5 cm	
11221	1	92,00	0626821112212	SIGNET™ Serie MASSE: 39 x 33 cm	
11223	1	80,00	0626821112236	MONARCH™ Serie, ROYAL™ Serie MASSE: 38 x 28 cm	
11237	1	69,00	0060162112379	GEM™ Serie, PORTA-CHEF™ 320 MASSE: 33,4 x 26,5 cm	
11239	1	97,00	0626821112397	IMPERIAL™ Serie, REGAL™ XL Serie MASSE: 48,9 x 29,8 cm	
11242	1	92,00	0626821112427	BARON™ Serie, CROWN™ Serie MASSE: 44,2 x 32,2 cm	



#### 69617 UND 69618 | GUSSEISENER WOKEINSATZ

Wokeinsatz ersetzt ein Grillrost der Imperial/Regal/Baron™/Crown™-Serie. Durch die direkte Positionierung über dem Brenner eignet sich dieser Wok ideal für die Zubereitung von Speisen bei hoher Temperatur.

Art.-Nr.	VE	UVP CHF	EAN-Code	Artikel	
69617	1	69,00	0060162696176	Baron™/Crown™/ Sovereign™ Füllmenge: 2 Liter	
69618	1	75,00	0060162696183	Imperial™/Regal™ Füllmenge: 2,5 Liter	

#### FETTSCHIENEN

Diese aus Aluminium gefertigten lassen sich an der Hinterseite Ihres Grillgerätes befestigen. Durch diese Fettschiene wird verhindert, dass vom Ablagerost heruntertropfendes Fett durch die Deckelkante auf den Fussboden herabtropfen kann.

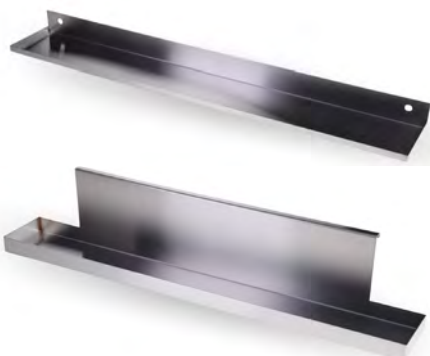

Art.-Nr.	VE	UVP CHF	Artikel	Masse L x B x H
F530200G	1	32,00	GEM™, MONARCH™ und ROYAL™ Serie	53 x 7,2 x 9 cm
F670200G	1	32,00	SIGNET™ Serie	65 x 8,5 x 9 cm
F675100G	1	32,00	SOVEREIGN™ 90	67,5 x 10 x 4 cm
F883100G	1	32,00	SOVEREIGN™ XL 90	88 x 10,5 x 4 cm



# Besser schützen. Schutzhüllen.

## BROIL KING® PREMIUM SCHUTZHÜLLEN

Broil King® Premium Schutzhüllen sind aus widerstandsfähigem, witterungsbeständigem PVC mit strapazierfähigem Polyestergewebe. Diese hochwertigen Abdeckhauben haben grosse Gummigriffe, eingenahte Netze für die bessere Luftzirkulation und ein eingesticktes Logo.



Grosser Gummigriff

Eingenahte Netze für verbesserte Luftzirkulation

Wasserbeständiges PVC mit Polyesterunterlage und extra verstärkten Nähten.



Klettverschlüsse für einen perfekten Halt; egal ob mit auf- oder zugeklappten Seitenablagen.

Artikel-Nr.	VE	UVP CHF	EAN-Code	Artikel	
67420	1	43,00	0060162674204	PORTA CHEF™, GEM™ SERIE MASSE: 76 x 91,5 x 48 cm	
67487	1	75,00	0060162674877	BARON™ SERIE 400, CROWN™ 400 SERIE MASSE: 147 x 55 x 117 cm	
68470	1	97,00	0060162684708	BARON™ 300 SERIE, MONARCH™ 300 SERIE, ROYAL™ 300 SERIE, GEM™ 320/340, CROWN™ 300 SERIE MASSE: 129 x 58 x 117 cm	
68487	1	108,00	0060162684876	BARON™ 400 SERIE, CROWN™ 400 SERIE, SIGNET™ 390, SOVEREIGN™ 90 MASSE: 147 x 55 x 117 cm	
68491	1	119,00	0060162684913	IMPERIAL™ 490, REGAL™ PRO SERIE, SOVEREIGN™ XL 90 MASSE: 160 x 63 x 117 cm	
68488	1	125,00	0060162684883	BARON™ 590, SIGNET™ 20/40/90, CROWN™ 590 MASSE: 163 x 58 x 117 cm	
68492	1	138,00	0060162684920	IMPERIAL™ 590, REGAL™ 500 SERIE MASSE: 179 x 63 x 117 cm	
68490	1	140,00	0060162684906	IMPERIAL™ XLS, REGAL™ XL MASSE: 193 x 63 x 122 cm	

Vertical Smoker					
67240	1	45,00	0060162672408	VERTICAL SMOKER MASSE: 48 x 117 x 48 cm	
Offsetsmoker					
67050	1	92,00	0060162670503	SMOKE OFFSET MASSE: 102 x 163 x 79 cm	
67060	1	55,00	0060162670602	SMOKE CHARCOAL MASSE: 102 x 122 x 79 cm	
Pelletsmoker					
67069	1	108,00	0060162670695	REGAL PELLETT 500 MASSE: 114 x 155 x 61 cm	
67065	1	97,00	0060162670657	REGAL PELLETT 400 MASSE: 114 x 140 x 61 cm	
KEG					
KA5544	1	56,00	0815393011263	KEG™ 2000 SERIE	
KA5535	6	92,00	0815393011270	KEG™ 5000 SERIE	
KA5536	6	126,00	0815393011294	KEG™ KABINET SERIE	



# Premium Built-In Schutzhüllen

Broil King® Schutzhüllen sind aus widerstandsfähigem, witterungsbeständigem PVC mit strapazierfähigem Polyestergewebe. Mit stilvollem Broil King® Logo auf der Front. Die Premium Schutzhüllen sind passgenau für Ihren Broil King® Built-In zugeschnitten und zusätzlich mit Magneten ausgestattet, damit auch bei stärkerem Wind Ihre Schutzhülle an Ort und Stelle bleibt.

Built-In-Schutzhülle Imperial Serie und Regal Serie



Schutzhülle 400er Built-In

68591

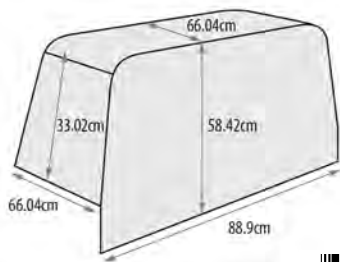

VE	UVP CHF	EAN-Code
1	97,00	0601626859104



Schutzhülle 600er Built-In

68590

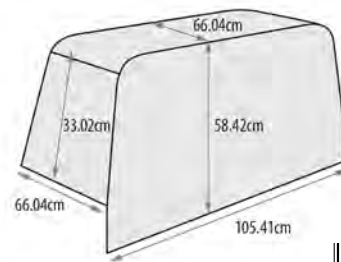

VE	UVP CHF	EAN-Code
1	115,00	0601626859036



Schutzhülle 500er Built-In

68592

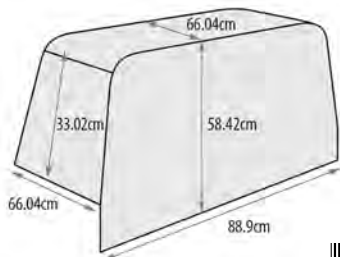

VE	UVP CHF	EAN-Code
1	105,00	0601626859272



Schutzhülle KEG™ Built-In

68592



VE	UVP CHF	EAN-Code
1	95,00	8153930115916





REGAL

# Leben Geniessen.

## KEG™ Zubehör.

KA5533 | AROMATISIERUNGSSET

Emailliertes Aromatisierungsset, welches ein indirektes Grillen mit zusätzlichen Aromen auf dem Broil King® KEG™ ermöglicht.

VE	UVP CHF	EAN-Code
1	75,00	0815393011027



Verwendbar mit dem Zubehörgreif  
#KA5555

Haltbare porzellanemaillierte  
Tropfschale

Porzellanemailliertes  
zusätzliches Gestell für  
Tropfschale und zum  
Hochstellen des Grillrostes





### KA5400 | FLEISCHHAKEN

Dieser aus Edelstahl gefertigte Fleischhaken verfügt über einen massiven Kunststoffgiff welcher durch seine Form sehr angenehm zu bedienen ist.

VE	UVP CHF	EAN-Code
1	19,00	0815393054000



### KA5555 | ZUBEHÖRGRIFF

Der Zubehörgriff ist bestens für die Gussplatte, den Stein und das Aromatisierungsset geeignet, um diese einfacher zu transportieren.

VE	UVP CHF	EAN-Code
1	18,00	0815393011379



### KA5545 | GUSSROST SET

Gussrost und verchromtes Ablagerost.  
Masse Ø 47 cm

VE	UVP CHF	EAN-Code
1	126,00	0815393011287



### TCF5511 | NATÜRLICHE ANZÜNDWÜRFEL MIT INTEGRIERTER STREICHHOLZFUNKTION

Jeder Stick brennt 6 Minuten.  
Eine Schachtel enthält 20 Stk. Sticks.

VE	UVP CHF	EAN-Code
4	4,00	0607869055112



### KA5527 | UNIVERSALWERKZEUG

Universal Werkzeug zur Höhenverstellung des Grillrostes, Lüftungsregulierung und Entnahme der Asche.

VE	UVP CHF	EAN-Code
1	19,00	0815393011362



### KA5542 | GUSSPLATTE

Beidseitig verwendbare ovale Gussplatte mit geriffelter und glatter Oberfläche.

VE	UVP CHF	EAN-Code
1	57,00	0815393011072



### KA5565 | HOLZKOHLEKORB

Der gusseiserne Holzkohlekorb ist ideal für ein leichteres Anzünden der Holzkohle.

VE	UVP CHF	EAN-Code
1	57,00	0815393011409



# Immer auf dem neuesten Stand bleiben

Ersatzteile.

## ROSTE



11222 | GUSSROST MATT-EMAILLIERT

2er-Set

Masse 36,8 cm x 27,2 cm

Passend für: Monarch™ Serie und Royal™ Serie

VE	UVP CHF	EAN-Code
2	150,44	0626821112229



11228 | GUSSROST MATT-EMAILLIERT

2er-Set

Masse 38,4 cm x 32,4 cm

Passend für: Crown™ Serie (ab 2008) und Signet™ Serie (ab 2007)

VE	UVP CHF	EAN-Code
2	108,88	0626821112281



11241 | GUSSROST MATT-EMAILLIERT

Masse 44,4 cm x 15,8 cm

Passend für: Baron™ Serie und Crown™ Serie (ab 2012)

VE	UVP CHF	EAN-Code
1	49,48	0626821112410

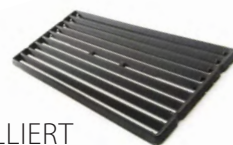

11124 | GUSSROST MATT-EMAILLIERT

Masse 43,4 cm x 21,1 cm

Passend für: Sovereign™ Serie

VE	UVP CHF	EAN-Code
1	69,28	0626821111246



11229 | GUSSROST MATT-EMAILLIERT

Masse 48,9 cm x 15,7 cm

Passend für: Regal™ Serie und Imperial™ Serie

VE	UVP CHF	EAN-Code
2	59,38	0626821112298



11249 | EDELSTAHLGUSSROST

Masse 49,0 cm x 15,7 cm

Passend für: Regal™ Serie und Imperial™ Serie

VE	UVP CHF	EAN-Code
1	168,28	0626821112496



18652 | EDELSTAHLROST

2er-Set

Masse 38,4 cm x 32,4 cm

8 mm dicke Streben

Passend für: Crown™ Serie (ab 2008) und Signet™ Serie (ab 2007)

VE	UVP CHF	EAN-Code
2	217,76	0626821186527





### 11141 | EDELSTAHLROST

Masse 44,3 cm x 16,0 cm  
8 mm dicke Streben

Passend für: Baron™ Serie (ab 2013) und Crown™ Serie (ab 2012)

VE	UVP CHF	EAN-Code
1	69,28	0060162111419



### 11153 | EDELSTAHLROST

Masse 48,9 cm x 15,8 cm  
9 mm dicke Streben

Passend für: Regal™ Serie (ab 2010) und Imperial™ Serie (ab 2009)

VE	UVP CHF	EAN-Code
1	89,08	0626821111536

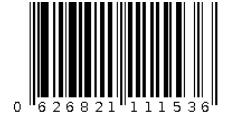

### 11151 | EDELSTAHLROST

Masse 43,4 cm x 17,1 cm  
8 mm dicke Streben

Passend für: Sovereign™ Serie

VE	UVP CHF	EAN-Code
1	89,08	0626821186510



### 11232 | EDELSTAHLROST

2er-Set  
Masse 37 cm x 27,9 cm  
8 mm dicke Streben

Passend für: Monarch™ Serie und Royal™ Serie

VE	UVP CHF	EAN-Code
2	120,07	0626821112328

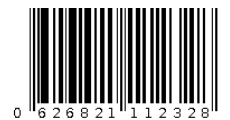

## FLAV-R-WAVE



### 18440 | FLAV-R-WAVE™-MEDIUM

Masse 45,7 cm x 27,9 cm

Passend für: Royal™ Serie und Monarch™ Serie mit Super 8 Brenner und H-Brenner

VE	UVP CHF	EAN-Code
1	49,48	0626821184400



### 18429 | FLAV-R-WAVE™

Masse 34,9 cm x 15,9 cm

Passend für: Royal™ Serie, Monarch™ Serie, Signet™ Serie und Sovereign™ Serie mit Dual Tube™ Stabbrenner

VE	UVP CHF	EAN-Code
1	23,74	0062703184296



### 18488 | FLAV-R-WAVE™-GROSS

Masse 58,4 cm x 28,5 cm

Passend für: Signet™ Serie und Crown™ Serie mit Super 8 Brenner und H-Brenner

VE	UVP CHF	EAN-Code
1	59,38	0626821184882



### 18529 | DIVIDER

Masse 34,9 cm x 11,4 cm

Passend für: Signet™ Serie und Sovereign™ Serie mit Dual Tube™ Stabbrenner

VE	UVP CHF	EAN-Code
1	23,74	0062703185293



## 18431 | FLAV-R-WAVE™ 1 STÜCK



Masse 40,31 cm x 14,73 cm

Passend für: Baron™ Serie und Crown™ Serie mit Dual Tube™ oder Single Tube™ Stabbrenner

VE	UVP CHF	EAN-Code
1	23,74	0060162184314



## 18433 | FLAV-R-WAVE™ 1 STÜCK



Masse 44,7 cm x 14,73 cm

Passend für: Regal™ Serie und Imperial™ Serie mit Dual Tube™ Stabbrenner

VE	UVP CHF	EAN-Code
1	27,70	0060162184338



# BRENNER

## 18629 | DUAL TUBE™ STABBRENNER



Länge: 36,8 cm

Passend für: Monarch™ Serie, Signet™ Serie und Sovereign™ Serie mit vertikalem Brenner-System

VE	UVP CHF	EAN-Code
1	16,93	0062703186290



## 52904-E400D | SINGLE TUBE™ STABBRENNER



Länge: 36,5 cm

Passend für: Royal™ Serie (ab 2015)

VE	UVP CHF	EAN-Code
1	10,40	0211111234363



## 18631 | DUAL TUBE™ STABBRENNER



Länge: 40,06 cm

Passend für: Baron™ Serie mit vertikalem Brenner-System

VE	UVP CHF	EAN-Code
1	18,22	0060162186318



## 10390-E30D | SINGLE TUBE™ STABBRENNER



Länge: 31 cm

Passend für: Porta Chef™320 und Gem™ Serie (ab 2016)

VE	UVP CHF	EAN-Code
1	8,62	0211111251896



## 18633 | DUAL TUBE™ STABBRENNER



Länge: 43,79 cm

Passend für: Regal™ Serie und Imperial™ Serie mit vertikalem Brenner-System

VE	UVP CHF	EAN-Code
1	19,40	0060162186332



## 52904-144D | SINGLE TUBE™ STABBRENNER



Länge: 40,06 cm

Passend für: Crown™ Serie mit vertikalem Brenner-System

VE	UVP CHF	EAN-Code
1	10,40	0211111259601





# THERMOMETER, KONTROLLKNÖPFE, NAMEPLATES

## 17000 | KLEINER BROIL KING® KONTROLLKNOPF



Passend für: Seitenkochplatte oder Spiessbratenbrenner der meisten Broil King® Modelle

VE	UVP CHF	EAN-Code
1	6,91	0060162170003



## 22001-669 | KLEINER KONTROLLKNOPF (I-CLEAR)



Passend für: Regal™ Serie und Imperial™ Serie (ab 2016)

VE	UVP CHF	EAN-Code
1	7,63	0211111254361



## 17010 | GROSSER BROIL KING® KONTROLLKNOPF



Passend für: Hauptbrenner der meisten Broil King® Modelle

VE	UVP CHF	EAN-Code
1	7,90	0060162170102



## 22001-769 | GROSSER KONTROLLKNOPF (I-CLEAR)



Passend für: Regal™ Serie und Imperial™ Serie (ab 2016)

VE	UVP CHF	EAN-Code
1	8,42	0211111254378



## 18010 | KLEINES DECKELTHERMOMETER



Passend für: Broil King® und Sterling Gasgrills von 1998 bis heute mit kleinem Deckelthermometer, Porta Chef™ Pro Serie, Gem™ Serie und Royal™ Serie

VE	UVP CHF	EAN-Code
1	19,78	0062703180106



## 10081-BK630 | NAMEPLATE GROSS



Passend für: Monarch™ Serie, Signet™ Serie, Sovereign™ Serie, Baron™ Serie, Crown™ Serie, Regal™ Serie, Imperial™ Serie (ab 2014)

VE	UVP CHF	EAN-Code
1	17,62	0211111235377



## 18013 | GROSSES DECKELTHERMOMETER



Passend für: Broil King® und Sterling Gasgrills von 1998 bis heute mit grossem Deckelthermometer, Monarch™ Serie, Signet™ Serie, Sovereign™ Serie, Baron™ Serie, Crown™ Serie, Regal™ Serie, Imperial™ Serie

VE	UVP CHF	EAN-Code
1	23,74	0626821180136



## 10081-BK530 | NAMEPLATE KLEIN



Passend für: Porta Chef™ Serie (ab 2014) Gem™ Serie (ab 2016) und Royal™ Serie (ab 2018)

VE	UVP CHF	EAN-Code
1	12,97	0211111250011



# ELEKTROZÜNDER



## 10342-244 | ELEKTRO ZÜNDER 1FACH

Passend für: Grillgeräte mit einem Zündkabel sowie Regal™ 690/ Imperial™ 690 XL kleine Kammer (bis 2015) mit schwarzem Zündknopf

VE	UVP CHF	EAN-Code
1	15,55	0211111115792



## 10342-43 | ELEKTRO ZÜNDER 3FACH

Passend für: Grillgeräte mit Edelstahl-Zündknopf und 3 Zündkabeln (ab 2016)

VE	UVP CHF	EAN-Code
1	20,77	0211111251766



## 10342-245 | ELEKTRO ZÜNDER 2FACH

Passend für: Grillgeräte mit zwei Zündkabeln und schwarzem Zündknopf

VE	UVP CHF	EAN-Code
1	15,55	0211111115808



## 10342-44 | ELEKTRO ZÜNDER 4FACH

Passend für: Grillgeräte mit Edelstahl Zündknopf und 4 Zündkabeln (ab 2016)

VE	UVP CHF	EAN-Code
1	20,77	0211111251773



## 10342-246 | ELEKTRO ZÜNDER 3FACH

Passend für: Grillgeräte mit drei Zündkabeln und schwarzem Zündknopf

VE	UVP CHF	EAN-Code
1	18,22	0211111115815



## 10342-45 | ELEKTRO ZÜNDER 5FACH

Passend für: Grillgeräte mit Edelstahl Zündknopf und 5 Zündkabeln (ab 2016)

VE	UVP CHF	EAN-Code
1	22,97	0211111250097



## 10342-247 | ELEKTRO ZÜNDER 4FACH

Passend für: Grillgeräte mit vier Zündkabeln und schwarzem Zündknopf

VE	UVP CHF	EAN-Code
1	18,22	0211111160204



## 10342-251 | ELEKTRO ZÜNDER 5FACH

Passend für: Grillgeräte mit fünf Zündkabeln und schwarzem Zündknopf

VE	UVP CHF	EAN-Code
1	20,59	0211111187867





## Ein völlig neues Level.<sup>1,2</sup> Die Built-In Serie.



IMPERIAL® 690 XL PRO  
957083 | 4.399 CHF



IMPERIAL® 590 PRO  
958083 | 3.849 CHF



IMPERIAL® 490 PRO  
956083 | 3.499 CHF



REGAL® 420 BLACK  
885653 | 1.799 CHF

## Luxuriös.<sup>1,2</sup> Die Imperial™ Serie.



IMPERIAL® 690 XL PRO  
957883 | 4.499 CHF



IMPERIAL® 590 PRO  
998883 | 3.999



IMPERIAL® 490 PRO  
956883 | 3.699

## Unterhaltsam.<sup>1,2</sup> Die Regal™ Serie.



REGAL® 690 XL BLACK  
957282 | 3.299 CHF



REGAL® 590 BLACK  
998283 | 2.299 CHF



REGAL® 490 BLACK  
996283 | 1.999 CHF



REGAL® S590 PRO  
998343 | 2.499 CHF



REGAL® S490  
996383 | 2.199 CHF



REGAL® S420 PRO  
956313 | 1.799 CHF



REGAL® S520 GOLFCOURSE  
886153 | 2.799 CHF

## Alltäglich.<sup>2</sup> Die Baron™ Serie.



BARON® 590  
923983 | 1.499 CHF



BARON® 520  
923953 | 1.199 CHF



BARON® 490  
922983 | 1.299 CHF



BARON® S490  
922543 | 1.499 CHF



BARON® 420  
922953 | 1.099 CHF



BARON® 340  
921963 | 849 CHF



BARON® S340  
921563 | 999 CHF



BARON® 320  
921953 | 799 CHF

## Vielseitigkeit.<sup>2</sup> Die Crown™ Serie.



CROWN® 590  
983183 | 1.199 CHF



CROWN® 490  
982183 | 999 CHF



CROWN® 420  
982153 | 799 CHF



CROWN® 320  
981153 | 649 CHF



CROWN® CART 310  
981253 | 599 CHF



Made in North America betrifft folgende Produkte:  
Imperial™ Serie, Regal™ Serie, Baron™ Serie,  
Sovereign™ Serie, Signet™ Serie, Monarch™ Serie,  
Royal™ Serie, Gem™ Serie,  
Porta-Chef™ Serie, Smoke™ Serie  
und KEG™ Unterwagen.

# Broil King®

## 2020 Grill Sortiment

**Leistungstark.<sup>2</sup>**  
Die Sovereign™ Serie.



SOVEREIGN™ XL90  
98883 | 1.799 CHF



SOVEREIGN™ 90  
987883 | 1.499 CHF

**Klassisch.<sup>2</sup>**  
Die Signet™ Serie.



SIGNET™ 390  
946883 | 1.199 CHF



SIGNET™ 320  
946853 | 899 CHF

**Stylisch.<sup>2</sup>**  
Die Monarch™ Serie.



MONARCH™ 390  
834283 | 899 CHF



MONARCH™ 340  
834263 | 699 CHF



MONARCH™ 320  
834253 | 599 CHF

**Wertvoll.<sup>3</sup>**  
Die Royal™ Serie.



ROYAL™ 340  
824263 | 599 CHF



ROYAL™ 320  
824253 | 549 CHF

**Kompakt.<sup>3</sup>**  
Die Gem™ Serie.



GEM™ 340  
814163 | 549 CHF



GEM™ 320  
814153 | 499 CHF

**Unterwegs.<sup>3</sup>**  
Die Porta-Chef™ Serie.



PORTA-CHEF™ 120  
950653 | 399 CHF



PORTA-CHEF™ 320  
952653 | 299 CHF



PORTA-CHEF™ UNTERWAGEN  
902500 | 149 CHF

**Authentisch.<sup>4</sup>**  
Die KEG™ Serie.



KEG™ 5000  
911470 | 1.499 CHF



KEG™ 2000  
911050 | 999 CHF



KEG™ CABINET  
911500 | 999 CHF

**Wochenende.<sup>4</sup>**  
Die Smoke™ Serie.



SMOKE™ CHARCOAL  
923610 | 799 CHF



SMOKE™ GAS  
923613 | 699 CHF



SMOKE™ OFFSET XL™  
958050 | 1.099 CHF



SMOKE™ CHARCOAL XL™  
948050 | 899 CHF



SMOKE™ CHARCOAL 500™  
945050 | 799 CHF

**Geschmack.<sup>4</sup>**  
Die Pellet™ Serie.



REGAL™ PELLET 500  
496055CH | 2.199 CHF





REGAL™ PELLET 400  
495055CH | 1.999 CHF



Durch kontinuierliche Produktverbesserungen können sich alle Angaben ohne vorherige Ankündigung ändern.

Die Modelle sind mit Dual-Tube™ Edelstahlstab-Brennern ausgerüstet.	IMPERIAL™ XLS BI HEAD LP IMPERIAL™ 690 XL PRO			IMPERIAL™ 590 BI HEAD LP IMPERIAL™ S590 PRO			IMPERIAL™ 490 BI HEAD LP IMPERIAL™ S490 PRO			REGAL™ 690 XL BLACK			REGAL™ 590 BLACK REGAL™ S590 PRO			REGAL™ S520 Golfcourse			REGAL™ 490 BLACK REGAL™ S490 PRO			REGAL™ 420 BI BLACK REGAL™ S420 PRO			BARON™ 590 BLACK			BARON™ 520			BARON™ S490 und BLACK			BARON™ 420 BLACK			BARON™ 340			BARON™ S 340			BARON™ 320 BLACK		
	Hauptbrennerleistung in kW	17.6	16	13.2	17.6	16	16	13.2	13.2	13.2	13.2	11.4	11.4	8.8	8.8	8.8	13.2	13.2	11.4	11.4	8.8	8.8	8.8	13.2	13.2	11.4	11.4	8.8	8.8	8.8	13.2	13.2	11.4	11.4	8.8	8.8	8.8	13.2	13.2	11.4	11.4	8.8	8.8	8.8	
Dual Tube™ Edelstahl Stabbrenner	6	5	4	6	5	5	4	4	4	4	5	5	4	4	3	5	5	4	4	3	3	3	5	5	4	4	3	3	3	5	5	4	4	3	3	3	5	5	4	4	3	3	3		
Edelstahl Stabbrenner																																													
Brennerleistung (kW) Seitenkochplatte	2.7	2.7	2.7	2.7	2.7			2.7		2.7		2.7				2.7		2.7					2.7		2.7					2.7		2.7					2.7		2.7						
Brennerleistung Spiessbratenbrenner	4.4	4.4	4.4	4.4	4.4			4.4		4.4		4.4				4.4		4.4					4.4		4.4					4.4		4.4					4.4		4.4						
Grillfläche (cm²)	6.407	5.497	4.406	6.407	5.497	5.497	4.406	4.406								4.924	4.924	4.155	3.976	2.984	2.984	2.984	4.924	4.924	4.155	3.976	2.984	2.984	2.984	4.924	4.924	4.155	3.976	2.984	2.984	2.984	4.924	4.924	4.155	3.976	2.984	2.984	2.984		
Massive Edelstahl-Roste								Regal S420										Baron S490							Baron S490																				
Massive Edelstahlgussroste	•	•	•		Regal S590	•																																							
Massive Gussroste								Regal 420 BI								•	•	•	•	•	•	•	•	•	•	•	•	•	•	•	•	•	•	•	•	•	•	•	•	•	•	•	•		
Gussroste																																													
Edelstahl Flav-R-Wave™ Verdampfungssystem	•	•	•	•	•	•	•	•	•	•	•	•	•	•	•	•	•	•	•	•	•	•	•	•	•	•	•	•	•	•	•	•	•	•	•	•	•	•	•	•	•	•			
Linear Flow™ Gasdüsen	•	•	•	•	•	•	•	•	•	•	•	•	•	•	•	•	•	•	•	•	•	•	•	•	•	•	•	•	•	•	•	•	•	•	•	•	•	•	•	•	•	•			
Deluxe Accu-temp™ Thermometer	2	•	•	2	•	•	•	•	•	•	•	•	•	•	•	•	•	•	•	•	•	•	•	•	•	•	•	•	•	•	•	•	•	•	•	•	•	•	•	•	•	•			
Sure Lite™ Elektrozündung, auch am Spiessbratenbrenner	•	•	•	•	•	•	•	•	•	•	•	•	•	•	•	•	•	•	•	•	•	•	•	•	•	•	•	•	•	•	•	•	•	•	•	•	•	•	•	•	•	•			
Edelstahl-Untergehäuse								Regal S420																																					
Therma-Cast™ Aluminiumgussgehäuse																																													
Seitenablagen, abklappbar																																													
Grillkammerbeleuchtung	•	•	•																																										
Kontrollknopfbeleuchtung	•	•	•																																										
UVP CHF	BI 4.399 4.499	BI 3.849 3.999	BI 3.499 3.699	3.299	BI 2.299 2.499	2.799	BI 1.999 2.199	BI 1.799 1.799							1.499	1.199	S 1.499 B 1.299	1.099	849	999	799																								

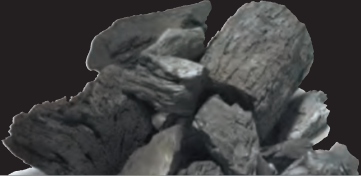
CROWN™ 590	CROWN™ 490	CROWN™ 420	CROWN™ 320	CROWN™ CART 310	SOVEREIGN™ XL 90	SOVEREIGN™ 90	SIGNET™ 390	SIGNET™ 320	MONARCH™ 390	MONARCH™ 340	MONARCH™ 320	ROYAL™ 340	ROYAL™ 320	GEM™ 340	GEM™ 320	PORTA-CHEF™ 320	PORTA-CHEF™ 120	
	11.4	11.4	8.8	8.8	13.2	12	11.4	11.4	8.8	8.8	8.8	8.8	8.8	6.9	6.9	6	4.1	
					4	3	3	3	3	3	3							
	4	4	3	3								3	3	3	3	3	1	
	2.7	2.7			2.7	2.7	2.7		2.7	2.7		2.7		2.7				
	4.4	4.4			4.4	4.4	4.4		4.4	4.4								
	4.924	3.976	3.976	2.940	2.940	6.285	4.715	4.000	4.000	3.328	3.328	3.328	3.428	3.428	2.675	2.675	2.675	2.207
	•	•	•	•	•	•	•	•	•	•	•	•	•					
														•	•	•	•	
	•	•	•	•	•	•	•	•	•	•	•	•	•	•	•	•	•	
	•	•	•	•	•	•	•	•	•	•	•	•	•	•	•	•	•	
	•	•	•	•	•	•	•	•	•	•	•	•	•	•	•	•	•	
	•	•	•	•	•	•	•	•	•	•	•	•	•	•	•	•	•	
	•	•	•	•	•	•	•	•	•	•	•	•	•	•	•	•	•	
	•	•	•	•	•	•	•	•	•	•	•	•	•	•	•	•	•	
1.199	999	799	649	599	1.799	1.499	1.199	899	899	699	599	599	549	549	499	399	299	

<p>Für den Broil King Keg® und die Smoke® Serie verwenden wir unbehandelte naturbelassene Holzkohle als Energiequelle</p> 	<p>BROIL KING KEG™ 5000</p> <p>BROIL KING KEG™ 2000</p>	<p>Die Broil King® Vertical smoker gibt es entweder als Holzkohle oder Gasvariante</p> 	<p>VERTICAL CHARCOAL</p> <p>VERTICAL GAS</p>
Grillfläche (cm)	3.023    1.806	Grillfläche (cm)	4.970    4.970
Massive Gussroste	•    •	Massive Gussroste	
Massive Edelstahl-Roste		Edelstahl-Roste	•    •
Verchromtes Ablagerost	•	4 schwarze, vollständig regulierbare Roto-Draft Zu- und Abluftregulierungen	•    •
Gusseiserne Abluftregulierung oben	•    •	Deluxe Accu-temp™ Thermometer	•    •
Zuluft-Regulierung aus Edelstahl unten		massiver Griff	•    •
Aschefang mit herausnehmbarer Roto-Draft™ Zuluftregulierung	•	robuste Zubehörfaken	•    •
Deluxe Accu-temp™ Thermometer	•    •	extra grosse Edelstahlwasserschale und Smokerbox inkl.	•    •
Universalwerkzeug	•	massiver Holzkohlebehälter	•
Isolierte doppelwandige Stahlkonstruktion	•    •	Edelstahl Fettfangschale	
Massiver Standfuss mit grossen gummierten Rädern	•	multifunktionales verchromtes Sparerib- und Bratengestell	•    •
abnehmbare Seitenablagen mit Zubehörfaken	•	2 Fronttüren	•    •
verriegelbare Deckelsicherung	•    •	Glasfaserdichtung mit Stahlverschluss zur Befestigung der Türe	•    •
Holzkohlegrau Mettalic	•	Robuster Standfuss mit 2 Rollen und 2 höhenverstellbaren Füssen	•    •
Schwarz		2,2 mm Stahl Konstruktion	
Rostfreie emaillierte Grillkammer	•    •	doppelwandige Stahlkonstruktion	•    •
Deckelgriff mit integriertem Flaschenöffner	•    •	Schwarz-Matt	•    •
kompatibel für Anhängerkupplungen	•		
UVP CHF	1.499    999	UVP CHF	699    799





Mit der Smoke Serie von Broil King® direkt oder indirekt Grillieren und Räuchern

OFFSET SMOKE  
SMOKE XL  
SMOKE 500



Die Broil King® Pelletsmoker werden mit den Broil King® Pellets beheizt

PELLETSMOKER REGAL 500  
PELLETSMOKER REGAL 400

Grillfläche (cm)	3.880	3.880	3.104	Grillfläche (cm)	5.248	3.940
Massive Gussroste	•	•	•	Massive Gussroste	•	•
Gusseiserne Abluftregulierung	•	•	•	Ablagerost	•	•
Deluxe Accu-temp™ Thermometer	•	•	•	Roto-Draft™ Zuluftregulierung	•	•
Isolierte doppelwandige Stahlkonstruktion	•	•	•	Deluxe Accu-temp™ Thermometer	•	•
Robuste Standfüsse	•	•	•	massiver Griff	•	•
2 grosse, gummierte Räder	•	•	•	Separate Fettauffangschale	•	•
Schwarz	•	•	•	Massiver Deckel	•	•
				Robuste Standfüsse	•	•
				2 grosse, gummierte Räder	•	•
				Pellettrichter für 9 kg Pellets	•	•
				Schwarz	•	•
				2 mm Stahlkonstruktion	•	•
				2 Kerntemperatursonden	•	•
				Digital Kontrolldisplay	•	•
UVP CHF	1.099	899	799	UVP CHF	2.199	1.999

**Broil King**<sup>®</sup>  
Great Barbecues Every Time

