

NAPOLEON

# PURE LEIDENSCHAFT. ENTFACHE DAS FEUER IN DIR.

2016 Grills



[napoleongrills.eu](http://napoleongrills.eu)



## Die Themen im Überblick:

Prestige PRO™	4 - 9
Prestige®	10 - 11
LEX	12 - 13
LE	14 - 17
Triumph™	18 - 19
Oasis™	20 - 21
Charcoal	22 - 29
TravelQ™	30 - 35
Freestyle™	36
NAPOLEONS Spezialitäten	37
Grillzubehör	38 - 43
Anatomie des perfekten Grills	44 - 45
Infrarotgrillen	46
Spezifikationen	47



Wir sind stolz darauf, als eine von "Canada's Best Managed Companies" ausgezeichnet zu sein, die sich seit über 38 Jahren der Herstellung qualitativer Haushaltsprodukte verschrieben hat.

# JUNGS GRILLEN ÜBER DER FLAMME, ECHTE MÄNNER AUF EINEM NAPOLEON.

Für dich sind perfekte Brandings eine Frage der Ehre.

Ins Steak zu schneiden, um den Gargrad zu messen, ist für dich ein Verbrechen.

Du weißt, wann und wie du Rubs, Marinaden und Saucen einsetzt.

Dann bist du bereit für einen Napoleon Grill. Napoleon hebt die Kunst des Grillens auf ein neues Niveau.

Jedes Detail und Material ist für die ultimative Performance geschaffen – und für unvergessliche Grillerlebnisse.

Und genau wie bei dir stehen auch hier keine Anfänger hinter dem Grill. Napoleon ist ein Unternehmen in Familienbesitz mit jahrzehntelanger Erfahrung in der Herstellung qualitativer Grills.

Jedes großartige Essen beginnt mit den besten Zutaten. Beginne deines mit dem besten Grill: Napoleon.

BRENNSTOFFARTEN



ERDGAS



PROPANGAS



HOLZKOHLE

## GERINGERER ZEITAUFWAND, MEHR GRILLVERGNÜGEN

Bereits vormontiert, sodass nur einige letzte Handgriffe erforderlich sind!

- 1 - 9.5 mm Stainless Steel WAVE™ Cooking Grids
- 2 - Twin head cooking system with two dedicated infrared SIZZLE ZONE™ bottom burners and a stainless steel tube warming burner in between
- 3 - Premium stainless steel side shelves with integrated beverage holders and ice/marinade bucket with cutting board
- 4 - Stainless steel cooking system with JETFIRE™ ignition
- 5 - Integrated wood chip smoker tray pulls out for easy filling and is lit with a dedicated gas tube burner
- 6 - Available as a propane unit
- 7 - Features a reversible cast iron cooking grid for round wok frying on one side and flat pan frying on the other. The contour construction ensures consistent and even cooking
- NEW two-stage power side burner with a circular center infrared burner and outer flame burner for versatile cooking methods
- 8 - Optional commercial quality rotisserie kit and 4 forks utilizing the rear infrared burner
- 9 - Soft closing doors and drawers
- 10 - 2 big drip pans, accessible from the front

- 1 - 9.5 mm Roestvrijstalen WAVE™ kookroosters
- 2 - Tweekoppig kookstelsysteem met twee speciale infrarode SIZZLE ZONE™ bodem branders en een roestvrijstalen buisbrander voor opwarming ertussen
- 3 - Premium roestvrijstalen zijbladen met geïntegreerde bekerhouders en ijs/marinade emmer met snijplank
- 4 - Roestvrijstalen kookstelsysteem met JETFIRE™ ontsteking
- 5 - Geïntegreerde rooklade voor houtsnippers, trekt uit voor gemakkelijk vullen en wordt verlicht met een speciale buisbrander op gas
- 6 - Beschikbaar als propaanunit
- 7 - Beschikt over een omkeerbaar gietijzeren grillrooster voor roerbakken met rondvormige wok aan de ene kant en bakken met koekenpan aan de andere kant. De contour constructie zorgt voor consistent en gelijk koken.
- NIEUW tweetraps zijbrander met een cirkelvormige centrale infrarode brander en een brander met vlam aan de buitenkant voor veelzijdige kookmethoden
- 8 - Optionele rotisserie kit van commerciële kwaliteit en 4 vorken voor gebruik van de achterste infrarode brander
- 9 - Geruisloos sluitende deuren en laden
- 10 - 2 grote lekbakken voor vet aan de voorzijde

- 1 - Grilles de cuisson WAVE™ de 9,5 mm en acier inox
- 2 - Système de cuisson à deux têtes avec deux brûleurs vers le bas spéciaux à infrarouges SIZZLE ZONE™ et un brûleur tube de réchauffage en acier inox entre les deux
- 3 - Étagères latérales en acier inox de haute qualité, avec porte-boissons, seuil à glaçons/marinade et planche à découper en acier inox intégrés
- 4 - Système de cuisson en acier inox avec allumage JETFIRE™
- 5 - Le plateau de fumage aux copeaux de bois intégré se tire vers l'extérieur, pour un remplissage facile, et s'allume par le brûleur tube adéquat
- 6 - Disponible avec bouteille de gaz propane
- 7 - Comprend une grille de cuisson en fonte réversible, avec une face pour frire dans un wok rond et une face pour frire dans une poêle plate. La construction du contour permet une cuisson uniforme et régulière
- NOUVEAU Brûleur latéral à deux étages et brûleur central circulaire à infrarouges avec flamme extérieure pour des méthodes de cuisson variées
- 8 - En option, le kit rôtisserie avec 4 fourchettes de qualité commerciale, à utiliser avec le brûleur arrière à infrarouges
- 9 - Portes et tiroirs à fermeture amortie
- 10 - Deux grands plateaux d'égouttement, accessibles par l'avant

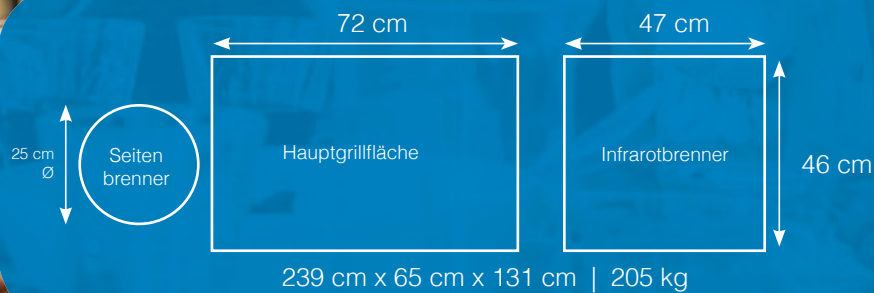

# PRESTIGE PRO™ 825

> 39.2 kW | 10 Brenner  
PR0825RSBI

10i 2 große, von vorne zugängliche Fettauffangschalen

1i WAVE™ Stabgrillroste aus Edelstahl 9,5 mm

2i Doppelgrillsystem mit zwei SIZZLE ZONE™ Infrarotbrennern und einem dazwischen angeordneten Edelstahl-Rohrbrenner zum Warmhalten von Speisen

9i Sanft schließende Türen und Schubladen

3i Premium-Seitenablagen aus Edelstahl mit integrierten Getränkehaltern und Eis-/Marinadefach mit Schneidebrett

8i Optionales Drehspieß-Set für Gerichte vom Infrarot-Heckbrenner

4i Edelstahl-Grillsystem mit JETFIRE™ Zündsystem

7i Innovativer Power-Seitenbrenner mit zwei Leistungsstufen: ein runder, zentraler Infrarotbrenner sowie ein äußerer Brenner für vielfältige Grillmethoden. Beidseitig verwendbarer Grillrost aus Gusseisen: eine Seite für das Grillen mit rundem Wok und die andere Seite für flache Grillpfannen. Das Profil sorgt für gleichmäßige Grillergebnisse.

PR0825RSBI

6i Als Propangasgerät erhältlich

5i Integrierter Räuchereinsatz für Räucherspäne lässt sich zum einfachen Befüllen herausziehen, mit eigenem Brenner



## ZUBEREITUNG WIE IM BACKOFEN

Napoleons Lift Ease Rollhaube gleitet platzsparend zurück. Das dicht verschlossene Grillsystem gibt Wind keine Chance. So bleibt die Hitze unter der geradlinigen, doppelwandigen Rollhaube lange erhalten – für regulierbare Temperaturen wie im Backofen.

## OVEN-LIKE PERFORMANCE

Napoleon's LIFT EASE™ roll top lid tucks neatly back giving you more space on your patio or deck. The tightly sealed lid will not be compromised by prevailing winds. Maximum heat is retained in the streamlined, double-walled lid for ovenlike performance.

## OVEN-EFFECT

Napoleon's LIFT EASE™ roldeksel glijdt bij het openen achter de barbecue zodat u meer ruimte op uw patio of terras krijgt. Het goed afsluitende deksel blijft zelf bij hoge wind stevig vastzitten. Dankzij het gestroomlijnd, dubbelwandig deksel blijft een maximum aan warmte behouden en een oven-effect gecreëerd.

## UNE CUISSON COMME DANS UN FOUR

Grâce au couvercle LIFT EASE de Napoleon, qui s'ouvre en se repliant, vous gagnez de la place sur votre terrasse. Ce couvercle à fermeture totalement hermétique ne pourra pas être soulevé par les vents violents. La chaleur est retenue au maximum par ce couvercle à double paroi aux lignes résolument modernes, pour un résultat comparable à la cuisson au four.

NAPOLEONS EXKLUSIVE AUSSTATTUNG

**Hergestellt in Kanada**



Integrierter Räuchereinsatz für Räucherspäne

Integrated Wood Chip Smoker Tray  
Geïntegreerde rooklade voor houtsnippers  
Plateau de fumage aux copeaux de bois intégré



SIZZLE ZONE™ Infrarotbrenner und Rohrbrenner zum Warmhalten

Infrared SIZZLE ZONE™ Bottom Burners with Warming Tube Burner  
Infrarode SIZZLE ZONE™ bodem branders met buisbrander voor opwarmen  
Brûleurs à infrarouges vers le bas SIZZLE ZONE™ avec brûleur tube de réchauffage



NIGHT LIGHT™ Bedienelemente

NIGHT LIGHT™ Control Knobs  
NIGHT LIGHT™ bedieningsknoppen  
Boutons de commande NIGHT LIGHT™



Power-Seitenbrenner mit zwei Leistungsstufen und beidseitig verwendbarem Gusseisenrost

Two-Stage Power Burner with reversible cast iron grid  
Tweetraps brander met omkeerbaar gietijzeren rooster  
Brûleur à deux étages avec grille de cuisson en fonte réversible



Innenbeleuchtung für stilvolles Grillen bis in die Nacht

Interior Lights for Late Night Entertaining  
Interieur verlichting voor vermaak 's avonds laat  
Éclairage intérieur pour des fêtes jusque tard dans la nuit



Duale Edelstahl-Flammenschutzsätze mit verstärkten Haltern

Dual-Level Stainless Steel Sear Plates with Enforced Hangers  
Tweeledige roestvrijstalen kookplaten met versterkte hangers  
Plaques à rôtisserie à deux niveaux en acier inox avec suspensions renforcées





- 1 - 9.5 mm Stainless Steel WAVE™ Cooking Grids
- 2 - Deluxe high top, space saving LIFT EASE™ roll top lid with polished chrome trim accents and handle
- 3 - Premium stainless steel side shelves with integrated beverage holders and ice/marinade bucket with cutting board
- 4 - Integrated wood chip smoker tray pulls out for easy filling and is lit with a dedicated gas tube burner
- 5 - Stainless steel cooking system with JETFIRE™ ignition
- 6 - Available as a natural gas or propane unit
- 7 - Engaging NIGHT LIGHT™ control knobs and interior lights for late night entertaining
- 8 - Infrared SIZZLE ZONE™ side burner
- 9 - Optional commercial quality rotisserie kit with counter balance and 4 forks for delicious restaurant style cooking utilizing the rear infrared burner
- 10 - Big drip pan, accessible from the front

- 1 - 9.5 mm Roestvrijstalen WAVE™ grill-roosters
- 2 - Deluxe hoge top, ruimtebesparende LIFT EASE™ roll top deksel met gepolijst verchroomde accenten en handvat
- 3 - Roestvrijstalen zijbladen met geïntegreerde bekerhouders en ijs/marinade emmer met snijplank
- 4 - Geïntegreerde rooklade voor houtsnippers, trekt uit voor gemakkelijk vullen en wordt verlicht met een speciale buisbrander op gas
- 5 - Roestvrijstalen kookstelsel met JETFIRE™ ontsteking
- 6 - Verkrijgbaar als aardgas- of propaanunit
- 7 - Aantrekkelijke NIGHT LIGHT™ bedieningsknoppen en interieur verlichting voor vermaak 's avonds laat
- 8 - Infrarode SIZZLE ZONE™ zijbrander
- 9 - Optionele rotisserie kit van commerciële kwaliteit met tegengewicht en 4 vorken voor heerlijk koken zoals in een restaurant met gebruik van de achterste infrarode brander
- 10 - 2 grote lekbakken voor vet aan de voorzijde

- 1 - Grilles de cuisson WAVE™ de 9,5 mm en acier inox
- 2 - Couverture surélevée coulissante Deluxe LIFT EASE™, pour économiser gagner de l'espace, avec garnitures et poignée en chrome poli
- 3 - Étagères latérales en acier inox de haute qualité, avec porte-boissons, seau à glaçons/marinade et planche à découper en acier inox intégrés
- 4 - Le plateau de fumage aux copeaux de bois intégré se tire vers l'extérieur, pour un remplissage facile, et s'allume par le brûleur tube adéquat
- 5 - Système de cuisson en acier inox avec allumage JETFIRE™
- 6 - Disponible avec gaz naturel
- 7 - Boutons de commande NIGHT LIGHT™ et éclairage intérieur pratiques, pour des fêtes jusque tard dans la nuit
- 8 - Brûleurs à infrarouges SIZZLE ZONE™
- 9 - En option, le kit rotisserie de qualité commerciale avec contrepoids et 4 fourchettes pour une cuisine de restaurant délicieuse grâce au brûleur arrière à infrarouges
- 10 - Grands plateaux d'égouttement, accessibles par l'avant

# PRESTIGE PRO™ 665

> 31 kW | 8 Brenner  
PRO665RSIB

101 Große, von vorne zugängliche Fettauffangschale

91 Optionales Drehspieß-Set für Gerichte vom Infrarot-Heckbrenner

11 WAVE™ Stabgrillroste aus Edelstahl 9,5 mm

21 Luxuriöse, hohe und gleichzeitig platzsparende LIFT EASE™ Rollhaube mit glänzenden Chrom-Akzenten und Griff

31 Premium-Seitenablagen aus Edelstahl mit integrierten Getränkehaltern und Eis-/Marinadefach mit Schneidebrett

81 SIZZLE ZONE™ Infrarot-Seitenbrenner

71 NIGHT LIGHT™ Bedienelemente und Innenbeleuchtung für stilvolles Grillen bis in die Nacht

61 Als Propingas- und Erdgasgerät erhältlich

 **Hergestellt in Kanada**



**HOLZKOHLEAROMA MIT IHREM GASGRILL**  
Ersetzen Sie einfach einen Flammenschutzinsatz mit dem Holzkohleeinsatz, legen Sie Kohlen auf und erhitzen Sie diese wie gewohnt mit dem Gasbrenner. Details auf Seite 46.

**CHARCOAL FLAVOUR FROM YOUR GAS GRILL**  
Napoleon's optional charcoal tray is designed to let you add the fun & flavour of charcoal anytime, on your gas grill. Simply replace a sear plate with the charcoal tray, add charcoal and light with your grill. For more details see page 46.

**TYPISCHE HOUTSKOOLSMAAK OP UW GASGRILL**  
Met Napoleon's optionele houtskoolbak kunt u zelfs op uw gasbarbecue genieten van het plezier en de smaak van houtskool. Vervang één van de schroeiplates door de houtskoolbak, voeg houtskool toe en ontsteek m.b.v. de gasbrander. Meer informatie vindt u op pagina 46.

**LES ARÔMES DU CHARBON SUR UN BARBECUE À GAZ**  
Le plateau à charbon optionnel de Napoleon est conçu pour que vous puissiez vous amuser à cuire vos aliments au charbon sur votre barbecue à gaz, et profiter de nouveaux arômes. Il vous suffit de remplacer une plaque de brûleur par le plateau à charbon, d'ajouter quelques briquettes et de les allumer avec votre barbecue à gaz. Pour plus de détails, voir page 46.

NAPOLÉONS EXKLUSIVE AUSSTATTUNG



**Integrierter Räuchereinsatz für Räucherspäne**  
Integrated Wood Chip Smoker Tray  
Geïntegreerde rooklade voor houtsnippers  
Plateau de fumage aux copeaux de bois intégré



**SIZZLE ZONE™ Infrarot-Seitenbrenner**  
Infrared SIZZLE ZONE™ Side Burner  
Infrarode SIZZLE ZONE™ zijbranders  
Brûleur latéral à infrarouges SIZZLE ZONE™



**NIGHT LIGHT™ Bedienelemente**  
NIGHT LIGHT™ Control Knobs  
NIGHT LIGHT™ bedieningsknoppen  
Boutons de commande NIGHT LIGHT

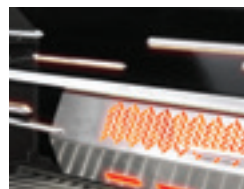

**Infrarot-Heckbrenner für Gerichte vom Drehspieß**  
Rear Infrared Rotisserie Burner  
Brander voor rotisserie aan de achterkant  
Brûleur rôtisserie arrière à infrarouges



**Innenbeleuchtung für stilvolles Grillen bis in die Nacht**  
Interior Lights for Late Night Entertaining  
Interieur verlichting voor vermaak's avonds laat  
Éclairage intérieur pour des fêtes jusque tard dans la nuit



**Duale Edelstahl-Flammenschutzsätze mit verstärkten Haltern**  
Dual-Level Stainless Steel Sear Plates with Enforced Hangers  
Tweeledige roestvrijstalen kookplaten met versterkte hangers  
Plaques à rôtisserie à deux niveaux en acier inox avec suspensions renforcées



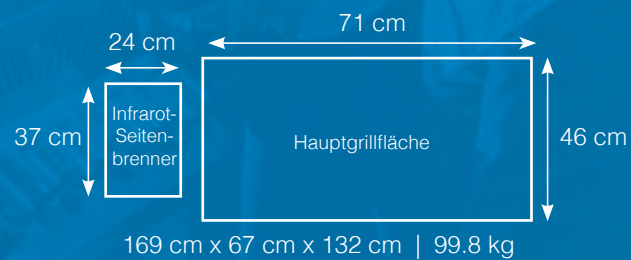

- 1 - Infrared SIZZLE ZONE™ grill and side burner
- 2 - Optional heavy duty rotisserie kit with counter balance and 2 forks for delicious restaurant style cooking using the rear infrared burner
- 3 - Deluxe high top, space saving LIFT EASE™ roll top lid with polished chrome trim accents and handle
- 4 - Engaging NIGHT LIGHT™ control knobs and interior lights for late night entertaining
- 5 - Premium stainless steel side shelves with integrated beverage holders and ice bucket with cutting board, polished chrome towel bars and tool hooks
- 6 - EASY ROLL™ locking casters
- 7 - Available as a natural gas or propane unit. Propane model features built-in tray for stability
- 8 - Four heavy gauge, long lasting stainless steel tube burners with crossover ignition
- 9 - Enclosed cabinet features storage shelving and lights, and soft-closing doors with integrated cabinet holder, tool hooks, and bottle opener
- 10 - Large drip pan, accessible from the front
- 11 - Stainless steel cooking system with JETFIRE™ ignition

- 1 - Infrarode zij- en achter-brander met SIZZLE ZONE™
- 2 - Optionele rotisseriekit voor heerlijk koken als in een restaurant met behulp van de achterste infrarode brander
- 3 - Luxeuzere uitvoering met plaatsbesparend LIFT EASE™ roldeksel en verchromde afwerking en handgreep
- 4 - Aantrekkelijke NIGHT LIGHT™ bedieningsknoppen en interieur verlichting voor vermaak 's avonds laat
- 5 - Hoogwaardig roestvrijstalen zijplanken met geïntegreerde drank-/fleshouders, ijssemmer en snijplank, gepolijste chromen handdoekstangen en haken voor al uw barbecuegereedschap
- 6 - EASY ROLL™ vastzetbare zwenkwielletjes
- 7 - Verkrijgbaar als aardgas of propaan eenheid. Propaan model heeft ingebouwde lade voor stabiliteit
- 8 - 4 hoogwaardige, solide en duurzame roestvrijstalen buisbranders met cross-over ontsteking
- 9 - Afsloten kast is voorzien van opslag rekken en verlichting, en soft-close deuren met geïntegreerde kast houder, gereedschapshaken en flesopener
- 10 - 2 grote lekbakken voor vet aan de voorzijde
- 11 - Roestvrijstalen kookstelsel met JETFIRE™ ontsteking

- 1 - Barbecue et brûleur latéral à infrarouges SIZZLE ZONE™
- 2 - Ensemble de rôtissoire optionnel à utiliser avec le brûleur arrière infrarouge pour une cuisson savoureuse comme au restaurant
- 3 - Couverture LIFT EASE™ haut de gamme à gain d'espace avec finition en chrome poli et poignée
- 4 - Boutons de commande rétro-éclairés NIGHT LIGHT™ pour cuisiner en soirée
- 5 - Tablettes latérales en acier inox avec compartiment pour boissons et bac à glace avec planche à découper, porte-torchons et porte-ustensiles en chrome poli
- 6 - Roulettes à blocage EASY ROLL™
- 7 - Boutons de commande NIGHT LIGHT™ et éclairage intérieur pratiques, pour des fêtes jusque tard dans la nuit
- 8 - Quatre brûleurs tubulaires robustes et longue durée, en acier inoxydable, avec pont d'allumage
- 9 - Cabinet fermé disposant de tablettes de rangement, de lumières et de portes à fermeture silencieuse avec supports, crochets à ustensiles et ouvre-bouteille intégrés
- 10 - Grands plateaux d'égouttement, accessibles par l'avant
- 11 - Système de cuisson en acier inox avec allumage JETFIRE™





# PRESTIGE PRO™ 500

> 25.7 kW | 6 Brenner  
PRO500RSIB

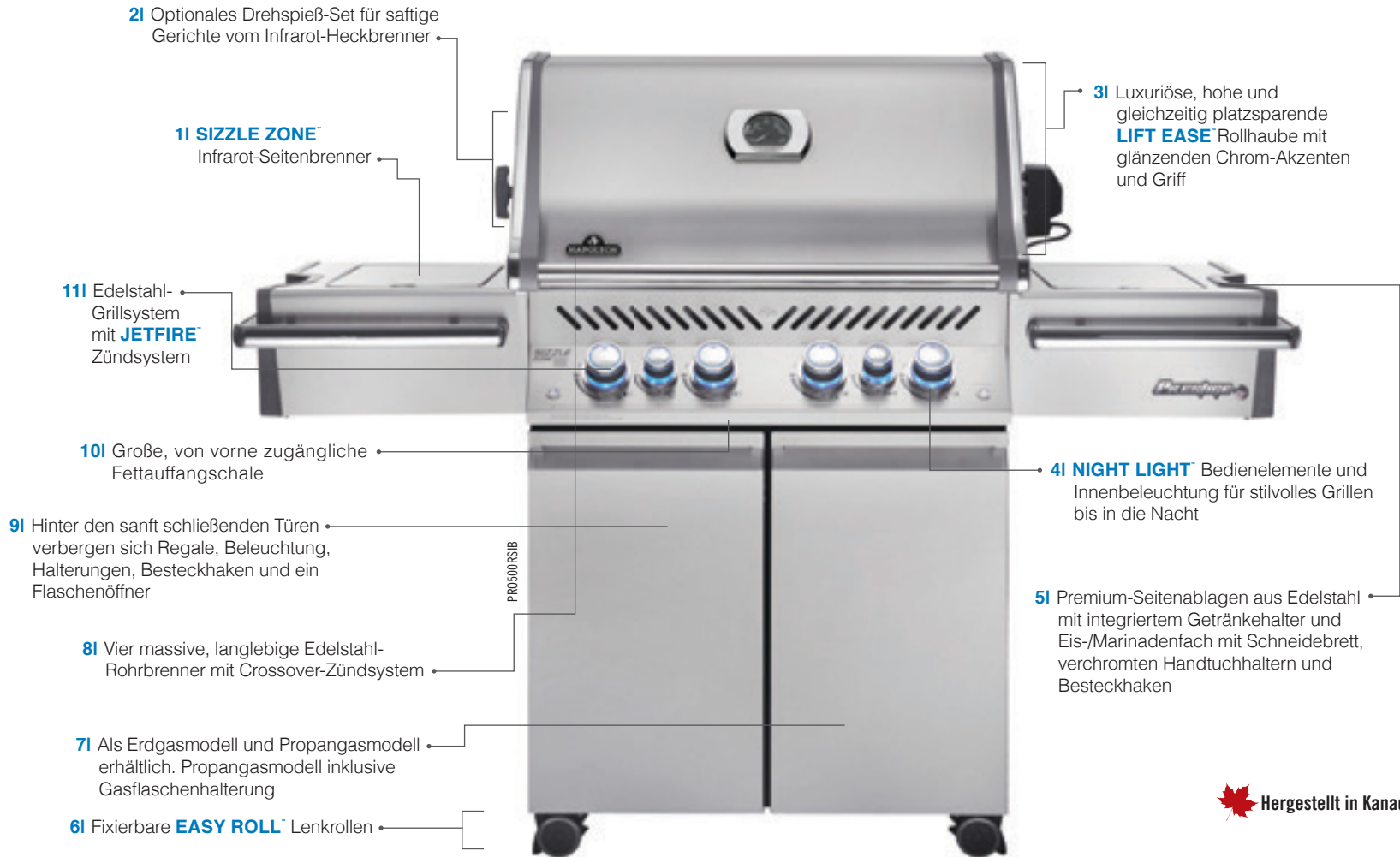

Hergestellt in Kanada



## MASSIVES GRILLSYSTEM AUS EDELSTAHL

Es überzeugt mit regulierbarer Hitze für heißes Anbraten bis hin zu langsamem Garen, WAVE™ Edelstahl-Stabgrillrosten für das typische Napoleon Branding, selbstreinigenden Flammenschutzzeinsätze für reduziertes Aufflackern sowie massiven, langlebigen Brennern für eine kontrollierte, gleichmäßige Hitze.

## HEAVY DUTY STAINLESS STEEL COOKING SYSTEM

The even, consistent heat from high and hot to low and slow; WAVE™ cooking grids for those trademark Napoleon sear lines, self cleaning sear plates for reduced flare-ups and heavy gauge, long lasting burners for controlled, even heat.

## HOOGWAARDIG ROESTVRIJSTALEN KOOKSYSTEEM

Een gelijkmatige, constante hitte zowel bij snel grillen op hoge temperaturen als bij langzaam stoven; WAVE™ grill-roosters voor die kenmerkende Napoleon schroeilijnen, zelfreinigende schroeiplaten en hoogwaardige, duurzame branders voor een eenvoudig te regelen, gelijkmatige warmteverdeling.

## SYSTÈME DE CUISSON ROBUSTE EN ACIER INOXYDABLE

Répartition homogène et constante de la chaleur, à feu vif comme à petit feu ; grilles de cuisson WAVE™ ondulées brevetées Napoleon ; plaques de brûleurs autonettoyantes réduisant les risques de poussées de flamme ; et brûleurs robustes longue durée pour un meilleur contrôle de la chaleur.

NAPOLEONS EXKLUSIVE AUSSTATTUNG



WAVE™ Stabgrillroste aus Edelstahl

Stainless Steel WAVE™ Cooking Grids  
Roestvrijstalen WAVE™ grill-roosters  
Grilles de cuisson WAVE™ en acier inoxydable



2-stufige Flammenschutzzeinsätze aus Edelstahl

Dual-Level, Stainless Steel Sear Plates  
Roestvrijstalen schroeiplaten met niveauverschil  
Plaques de brûleur en acier inoxydable à deux niveaux

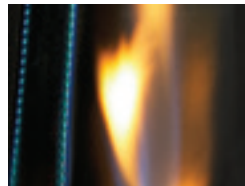

Verlässliches JETFIRE™ Zündsystem

Instant JETFIRE™ Ignition  
Onmiddellijke JETFIRE™ ontsteking  
Allumage instantané JETFIRE™



Integriertes Eis-/Marinadenfach

Integrated Ice Bucket  
Geïntegreerde ijsemmer  
Bac à glace intégré



SIZZLE ZONE™ Infrarot-Seitenbrenner

Infrared SIZZLE ZONE™ Side Burner  
Infrarode zijbrander met SIZZLE ZONE™  
Brûleur latéral à infrarouges SIZZLE ZONE™

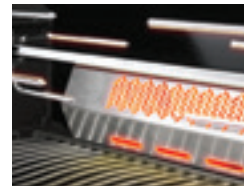

Infrarot-Heckbrenner

Infrared Rear Burner  
Infrarode achterbrander  
Brûleur arrière à infrarouges

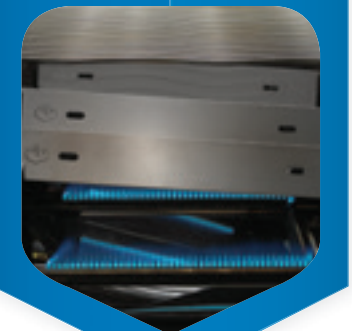

## VERFÜGBARE DECKELFARBEN



Blau



Smokey Quartz



Schwarz



Edelstahl

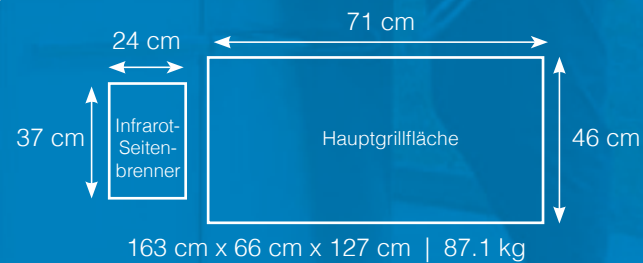

- 1 - Four heavy gauge, long lasting stainless steel tube burners with crossover ignition
- 2 - Space saving LIFT EASE™ roll top lid
- 3 - Stainless steel side shelves with integrated condiment trays and tool hooks. Right side shelf folds down for storage and features optional locking screws
- 4 - Stainless steel cooking system
- 5 - EASY ROLL™ locking casters
- 6 - Available as a natural gas or propane unit (Stainless steel)
- 7 - Available as a propane unit (Black)
- 8 - Infrared SIZZLE ZONE™ grill and side burner
- 9 - Optional rotisserie kit for delicious restaurant style cooking using the rear infrared burner
- 10 - Large drip pan, accessible from the front
- 11 - Improved reinforced door handles

- 1 - 4 hoogwaardige, duurzame roestvrijstalen buisbranders met cross-over ontsteking
- 2 - Plaatsbesparend LIFT EASE™ roldeksel
- 3 - Roestvrijstalen zijplanken met geïntegreerde kruidenrek en gereedschapshaken. Rechterplank klapt neer voor opslag en is voorzien van optionele borgschroeven
- 4 - Roestvrijstalen kookstelsel
- 5 - EASY ROLL™ vastzetbare zwenkwielletjes
- 6 - Beschikbaar als aardgas- of propaangasmodel (roestvrijstalen uitvoering)
- 7 - Beschikbaar als propaangasmodel (zwarte uitvoering)
- 8 - Infrarode grill met SIZZLE ZONE™ en zijbrander op gas
- 9 - Optionele rotisseriekit voor heerlijk koken als in een restaurant met behulp van de achterste infrarode brander
- 10 - 2 grote lekbakken voor vet aan de voorzijde
- 11 - Verbeterde verstevigde deurgrepen

- 1 - Quatre brûleurs tubulaires robustes et longue durée, en acier inoxydable, avec pont d'allumage
- 2 - Couverture surélevé coulissant LIFT EASE™, pour économiser de l'espace
- 3 - Tablettes latérales en acier inoxydable avec plateaux à condiments et crochets à ustensiles intégrés. Tablette latérale droite rabattable pour le rangement du grill avec vis de blocage optionnelles
- 4 - Système de cuisson en acier inoxydable
- 5 - Roulettes à blocage EASY ROLL™
- 6 - Existe en modèle au gaz naturel ou au propane (acier inoxydable)
- 7 - Existe en modèle au propane (coloris noir)
- 8 - Brûleur latéral à infrarouges SIZZLE ZONE™
- 9 - Ensemble de rôtisserie optionnel à utiliser avec le brûleur arrière infrarouge pour une cuisson savoureuse comme au restaurant
- 10 - Grands plateaux d'égouttement, accessibles par l'avant
- 11 - Poignées renforcées

**Prestige**

# PRESTIGE® P500

> 25.7 kW | 6 Brenner  
P500RSIB



- 111 Verbesserte und verstärkte Griffe
- 101 Große, von vorne zugängliche Fettauffangschale
- 91 Optionales Drehspieß-Set für saftige Gerichte vom Infrarot-Heckbrenner
- 81 **SIZZLE ZONE™** Infrarot-Seitenbrenner
- 71 Als Propangasgerät erhältlich (Schwarz, Smokey Quartz, Blau)
- 61 Als Propan- oder Erdgasgerät erhältlich (Edelstahl)

11 4 massive, langlebige Edelstahl-Rohrbrenner mit Crossover-Zündung

21 Platzsparende **LIFT EASE** Rollhaube mit **ACCU-PROBE™** Thermometer

31 Edelstahl-Seitenablagen mit integrierten Gewürzhaltern und Besteckhaken. Klappbare, rechte Seitenablage zur einfachen Aufbewahrung des Grills.

41 Edelstahl-Grillsystem mit **JETFIRE™** Zündsystem

51 Fixierbare **EASY ROLL™** Lenkrollen

**Hergestellt in Kanada**



**2-STUFIGE FLAMMENSCHUTZEINSÄTZE AUS EDELSTAHL**  
Flammenschutzzeinsätze auf 2 Ebenen fungieren als gleichmäßiger Wärmeverteiler über die gesamte Grillfläche und leiten abtropfende Fette und Bratensaft an der Flamme vorbei.

**DUAL-LEVEL STAINLESS STEEL SEAR PLATES**  
Dual-level, individual stainless steel sear plates allow consistent, even heat and continuous grease run off. Heat is spread evenly over the entire grilling surface.

**ROESTVRIJSTALEN SCHROEIPLATEN MET NIVEAUVerschil**  
Individuele, roestvrijstalen schroeiplaten met niveauverschil verzekeren een constante, gelijkmatige warmteverspreiding en het afdruipe van vet. De warmte wordt gelijkmatig over het grill-oppervlak verspreid.

**PLAQUES DE CUISSON EN INOX À 2 NIVEAUX**  
Les plaques de cuisson individuelles à deux niveaux en acier inoxydable permettent une répartition homogène et constante de la chaleur, ainsi qu'un meilleur écoulement des graisses. La chaleur est répartie de façon homogène sur toute la surface du barbecue.

NAPOLIONS EXKLUSIVE AUSSTATTUNG



**WAVE™** Stabgrillroste aus Edelstahl  
Stainless Steel WAVE™ Cooking Grids  
Roestvrijstalen WAVE™ grill-roosters  
Grilles de cuisson WAVE™ en acier inoxydable



**2-stufige Flammenschutzzeinsätze aus Edelstahl**  
Dual-Level, Stainless Steel Sear Plates  
Roestvrijstalen schroeiplaten met niveauverschil  
Plaques de brûleur à deux niveaux en acier inoxydable



**Verlässliches JETFIRE™ Zündsystem**  
Instant JETFIRE™ Ignition  
Onmiddellijke JETFIRE™ ontsteking  
Allumage instantané JETFIRE™

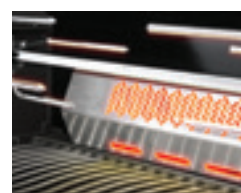

**Infrarot-Heckbrenner**  
Infrared Rear Burner  
Infrarode achterbrander  
Brûleur arrière à infrarouges



**SIZZLE ZONE™** Infrarot-Seitenbrenner  
Infrared SIZZLE ZONE™ Side Burner  
Infrarode zijbrander met SIZZLE ZONE™  
Brûleur latéral à infrarouges SIZZLE ZONE™

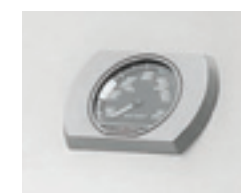

**ACCU-PROBE™** Thermometer  
ACCU-PROBE™ Temperature Gauge  
ACCU-PROBE™ temperatuursonde  
Jauge de température ACCU-PROBE™



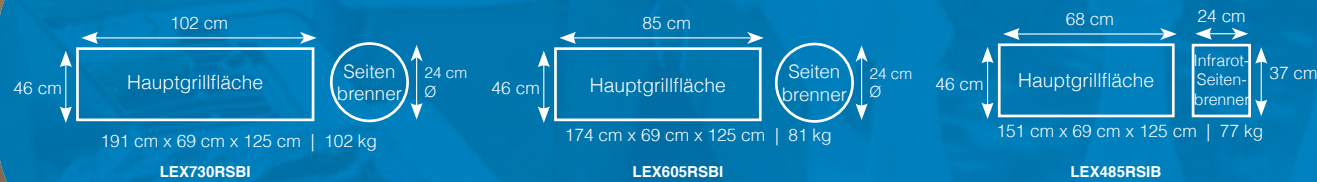

- 1 - Infrared SIZZLE ZONE™ grill and side burner (LEX485)
- 2 - Double walled stainless steel lid
- 3 - Range Side Burner (LEX605 & LEX730)
- 4 - Infrared bottom and rear burners (LEX605 & LEX730)
- 5 - Stainless steel WAVE™ cooking grids
- 6 - Engaging i-GLOW™ backlit control knobs for late night entertaining
- 7 - Available as a propane unit
- 8 - Integrated ice bucket and cutting board
- 9 - Stainless steel side shelves with condiment trays and and hooks

- 1 - Infrarode grill en zij-brander met SIZZLE ZONE™ (LEX485)
- 2 - Dubbelwandig roestvrijstalen deksel
- 3 - Zijbrander op gas (LEX605 & LEX730)
- 4 - Infrarode bodem-en achterbranders (LEX605 & LEX730)
- 5 - Roestvrijstalen WAVE™ grill-roosters
- 6 - Entertain tot in de vroege uurtjes dankzij het aantrekkelijk verlicht i-GLOW™ bedieningspaneel
- 7 - Beschikbaar als propaangasmodel
- 8 - Geïntegreerde ijssemmer en snijplank
- 9 - Roestvrijstalen zij-vakken voor sausjes en specerijen

- 1 - Barbecue et brûleur latéral à infrarouges SIZZLE ZONE™ (LEX485)
- 2 - Couvercle à double paroi en acier inoxydable
- 3 - Brûleur latéral de gazinière (LEX605 & LEX730)
- 4 - Brûleurs arrière et de cuve à infrarouges (LEX605 & LEX730)
- 5 - Grilles de cuisson WAVE™ en acier inoxydable
- 6 - Boutons de commande rétro-éclairés iGLOW™ pour cuisiner en soirée
- 7 - Existe en modèle au propane
- 8 - Seau à glaçons/marinade intégré
- 9 - Tablettes latérales en acier inoxydable avec porte-condiments et crochets à ustensiles





# LEX SERIES

> 22.2 kW | 5 Brenner  
LEX485RSIB

> 27.3 kW | 6 Brenner  
LEX605RSBI

> 32.1 kW | 7 Brenner  
LEX730RSBI



## RICHTIG RÄUCHERN

Füllen Sie feuchte Räucherspäne in die Räucherpfefie, platzieren Sie diese über dem linken Brenner und schalten Sie ihn ein. Legen Sie das Fleisch über den rechten Brenner ohne ihn einzuschalten. Sie nutzen nun die indirekte Grillmethode. Räuchern Sie Ihr Grillgut unter geschlossenem Deckel für einige Stunden und genießen Sie den einzigartigen Geschmack!

## SMOKING

Place wet wood chips into the smoker tube and place over the left burner, then turn the burner on. Place your meat over the right burner, but do not turn on that burner. You are using the indirect cooking method. Smoke the meat for several hours under a closed lid.

## ROKEN

Plaats met water doordrenkte houtspaanders in de rookbuis en leg deze boven de linkerbrander. Steek de brander aan en leg uw vlees boven de rechterbrander. Steek deze brander niet aan. U gebruikt de indirecte kookmethode. Rook het vlees gedurende enkele uren onder een gesloten deksel.

## FUMAGE

Remplir le tube de fumage de copeaux de bois humidifiés et le placer sur le brûleur de gauche avant de l'allumer. Mettre la viande sur le brûleur de droite, sans l'allumer. C'est la méthode de cuisson indirecte. Fumer la viande pendant plusieurs heures en laissant le couvercle fermé.

NAPOLEONS EXKLUSIVE AUSSTATTUNG



SIZZLE ZONE<sup>™</sup> Infrarot-Seitenbrenner (LEX485)

Infrarod SIZZLE ZONE<sup>™</sup> Side Burner  
Infrarode zijbrander met SIZZLE ZONE<sup>™</sup>  
Brûleur latéral à infrarouges  
SIZZLE ZONE<sup>™</sup>



Rückseitiger Keramik-Infrarotbrenner

Ceramic Infrared Rear Burner  
Ceramische, infrarode achterbrander  
Brûleur arrière à infrarouges en  
céramique



Seitenbrenner mit Kochfeld (LEX605 / LEX730)

Range Side Burner  
Zijbrander op gas  
Brûleur latéral de gazinière



i-GLOW<sup>™</sup> Bedienelemente

i-GLOW<sup>™</sup> Backlit Technology  
i-GLOW<sup>™</sup> verlichte  
bedieningsknoppen  
Technologie de rétro-éclairage  
iGLOW<sup>™</sup>



Integriertes Eis-/Marinadenfach (LEX605 / LEX730)

Integrated Ice Bucket  
Geïntegreerde ijssemmer  
Bac à glace intégré



WAVE<sup>™</sup> Stabgrillroste aus Edelstahl

Stainless Steel WAVE<sup>™</sup> Cooking Grids  
Roestvrijstalen WAVE<sup>™</sup> grill-roosters  
Grilles de cuisson WAVE<sup>™</sup> en acier  
inoxydable



ACCU-PROBE<sup>™</sup> Thermometer

ACCU-PROBE<sup>™</sup> Temperature Gauge  
ACCU-PROBE<sup>™</sup> temperatuursonde  
Jauge de température ACCU-PROBE<sup>™</sup>



Optionales Küchenmodul

Optional Kitchen Module  
Optionele keukenmodule  
Module d'évier optionnel  
(OD-KSM100)



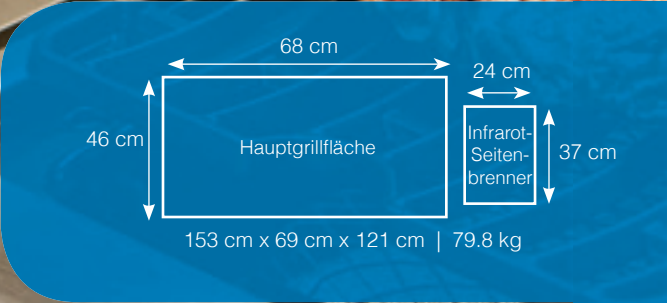

- 1 - Ceramic infrared rear rotisserie burner
- 2 - Integrated interior lights
- 3 - Porcelainized cast iron WAVE™ cooking grids
- 4 - Infrared SIZZLE ZONE™ grill and side burner
- 5 - i-GLOW™ backlit technology
- 6 - Available as a natural gas or propane unit (Stainless steel)
- 7 - Available as a propane unit (Black porcelain)
- 8 - Integrated ice bucket and cutting board
- 9 - Available in black porcelain and stainless steel

- 1 - Ceramische, infrarode draaispitbrander
- 2 - Ingebouwde binnerverlichting
- 3 - Geëmailleerde gietijzeren WAVE™ grill-roosters
- 4 - Infrarode grill en zijbrander met SIZZLE ZONE™
- 5 - i-GLOW™ verlichte bedieningsknoppen
- 6 - Beschikbaar als aardgas-of propaangasmodel (RVS)
- 7 - Beschikbaar als propaangasmodel (zwart porcelein)
- 8 - Geïntegreerde ijssemmer en snijplank
- 9 - Verkrijgbaar in zwart email en roestvrij staal

- 1 - Brûleur arrière à infrarouges en céramique pour rôtissoire
- 2 - Éclairage intérieur intégré
- 3 - Grilles de cuisson WAVE™ en fonte émaillée
- 4 - Barbecue et brûleur latéral SIZZLE ZONE™ à infrarouges
- 5 - Technologie de rétro-éclairage iGLOW™
- 6 - Existe en modèle au gaz naturel ou au propane (inox)
- 7 - Existe en modèle au propane (porcelaine noire)
- 8 - Seau à glaçons/marinade et planche à découper intégrés
- 9 - Existe en porcelaine noire ou en inox



# LE3 SERIES

> 22.2 kW | 5 Brenner  
LE485RSIB



**INFRAROTTECHNOLOGIE**  
Durch die intensive Hitze der Infrarottechnologie von Napoleon wird Fleisch sofort versiegelt und besticht durch seinen köstlichen, saftigen Geschmack! Mehr als 10.000 Tausende Flammenauslässe erzeugen Temperaturen von bis zu 980°C für scharfes Anbraten. Siehe Seite 37.

**INFRARED TECHNOLOGY**  
The intense heat of Napoleon's infrared technology instantly locks in the juices for an amazing taste sensation! Over 10,000 flame ports produce 980°C for optimum searing. See page 37 for more details.

**INFRAROODTECHNOLOGIE**  
De intense hitte van Napoleon's infraroodtechnologie schroeit het voedsel snel dicht zodat natuurlijke sappen en smaak ingesloten worden! Meer dan 10.000 vlamopeningen produceren 980°C voor een optimale dichtschroeïng. Zie pagina 37 voor meer informatie.

**TECHNOLOGIE INFRAROUGE**  
La chaleur intense produite par le système SIZZLE ZONE™ retient instantanément le précieux jus des viandes, créant des saveurs inoubliables ! Plus de 10 000 libérant des saveurs orifices, possédant chacun sa propre flamme, chauffe la plaque de saisie à 980 °C pour une cuisson optimale. Pour plus de détails, voir page 37.

NAPOLEONS EXKLUSIVE AUSSTATTUNG



Integrierte Innenbeleuchtung

Integrated Interior Lights  
Geïntegreerde binnenvlichting  
Éclairage intérieur intégré



Rückseitiger Keramik-Infrarotbrenner

Infrared Rear Burner  
Infrarode achterbrander  
Brûleur arrière à infrarouges



Integriertes Eisfach

Integrated Ice Bucket  
Geïntegreerde ijssemmer  
Bac à glace intégré



i-GLOW™ Hintergrundbeleuchtung

i-GLOW™ Backlit Technology  
i-GLOW™ verlichte bedieningsknoppen  
Technologie de rétro-éclairage iGLOW™



SIZZLE ZONE™ Infrarot-Seitenbrenner

Infrared SIZZLE ZONE™ Side Burner  
Infrarode zijbrander met SIZZLE ZONE™  
Brûleur latéral à infrarouges  
SIZZLE ZONE™



Optionales Küchenmodul

Optional Kitchen Module  
Optionele keukenmodule  
Module d'évier optionnel  
(OD-KSM100)

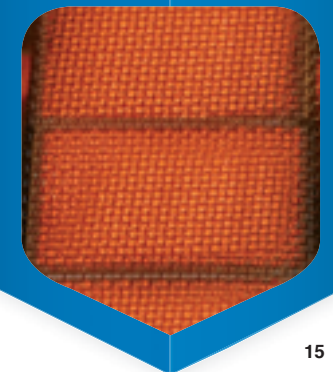

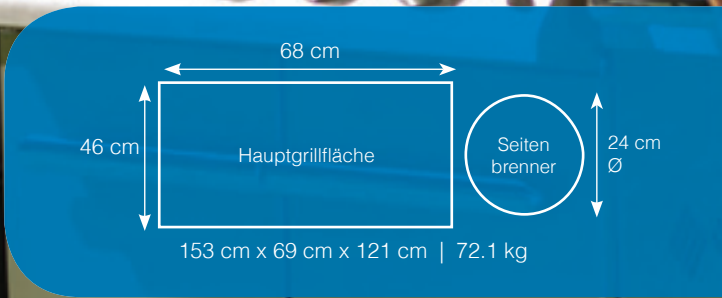

- 1 - Porcelainized cast iron WAVE™ cooking grids
- 2 - Range side burner
- 3 - Stainless steel side shelves with integrated utensil holders
- 4 - Available as a propane unit
- 5 - Available in stainless steel
- 6 - Stainless steel burners and sear plates

- 1 - Geëmailleerd porseleinen gietijzeren WAVE™ grill-roosters
- 2 - Zijbrander op gas
- 3 - Roestvrijstalen zijplanken met geïntegreerde houders voor barbecuegereedschap
- 4 - Beschikbaar als propaangasmodel
- 5 - Leverbaar in roestvrijstaal
- 6 - Roestvrijstalen branders en schroeiplaten

- 1 - Grilles de cuisson WAVE™ en fonte émaillée
- 2 - Brûleur latéral de gazinière
- 3 - Tablettes latérales en acier inoxydable avec porte-ustensiles intégrés
- 4 - Existe en modèle au propane
- 5 - Disponible en acier inoxydable
- 6 - Brûleurs et plaques à rôtisserie en acier inox





# LE1 SERIES

> 18.2 kW | 4 Brenner  
LE485SB

6l Edelstahl-Rohrbrenner und Flammenschutzsätze

1l WAVE™ Grillroste aus porzellanbeschichtetem Gusseisen

5l Edelstahl-Konstruktion

2l Seitenbrenner mit Kochfeld

4l Als Propangasgerät erhältlich

3l Edelstahl-Seitenablagen mit Handtuchhaltern und Besteckhaken

LE485SB



## JETFIRE™ ZÜNDSYSTEM

Das JETFIRE™ Zündsystem von Napoleon startet jedes Mal zuverlässig jeden einzelnen Brenner.

## INSTANT JETFIRE™ IGNITION

Napoleon's JETFIRE™ ignition starts each burner individually for reliable start ups - EVERY time.

## JETFIRE™ ONTSTEKINGSSYSTEEM

Napoleon's JETFIRE™ ontsteking start elke brander zelfstandig voor betrouwbaar opstarten - IEDERE keer.

## ALLUMAGE INSTANTANÉ JETFIRE™

L'allumage instantané JETFIRE™ de Napoleon allume chaque brûleur séparément pour un démarrage totalement sûr, et ce À CHAQUE FOIS.

NAPOLEONS EXKLUSIVE AUSSTATTUNG



WAVE™ Grillroste aus porzellanbeschichtetem Gusseisen

Porcelainized Cast Iron WAVE™ Cooking Grids  
Geëmailleerd gietijzeren WAVE™ grill-roosters  
Grilles de cuisson WAVE™ en fonte émaillée



ACCU-PROBE™ Thermometer

ACCU-PROBE™ Temperature Gauge  
ACCU-PROBE™ temperatuursonde  
Jauge de température ACCU-PROBE™



Verlässliches JETFIRE™ Zündsystem

JETFIRE™ Ignition  
JETFIRE™ ontsteking  
Allumage JETFIRE™



Seitenbrenner mit Kochfeld

Range Side Burner  
Zijbrander op gas  
Brûleur latéral de gazinière



Integrierte Handtuchhalter

Integrated Towel Holders  
Geïntegreerde handdoekhouders  
Portes-serviettes intégrés



Optionales Küchenmodul

Optional Kitchen Module  
Optionele keukenmodule  
Module d'évier optionnel  
(OD-KSM100)



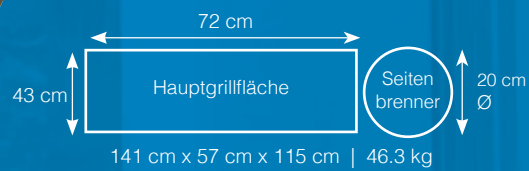

T495SB

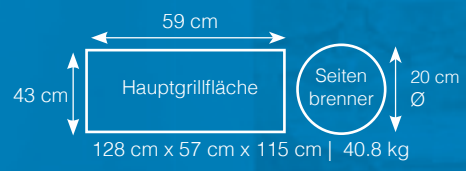

T410SB

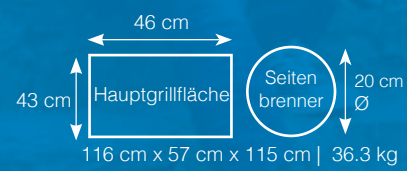

T325SB

- 1 - Black porcelain lid
- 2 - ACCU-PROBE™ temperature gauge
- 3 - Range side burner
- 4 - Porcelainized cast iron WAVE™ cooking grids
- 5 - Available as a propane unit
- 6 - Integrated bottle opener
- 7 - Folding side shelves with integrated utensil holders
- 8 - Stainless steel tube burners

- 1 - Zwart geëmailleerd deksel
- 2 - ACCU-PROBE™ temperatuursonde
- 3 - Zijbrander op gas
- 4 - Geëmailleerd porseleinen gietijzeren WAVE™ grill-roosters
- 5 - Beschikbaar als propaangasmodel
- 6 - Ingebouwde flesopener
- 7 - Neerklapbare zijplanken met geïntegreerde houders voor barbecuegereedschap
- 8 - RVS - branders

- 1 - Grilles de cuisson WAVE™ en fonte émaillée
- 2 - Jauge de température ACCU-PROBE™
- 3 - Brûleur latéral de gazinière
- 4 - Grilles de cuisson WAVE™ en fonte émaillée
- 5 - Existe en modèle au propane
- 6 - Décapsuleur intégré
- 7 - Tablettes latérales repliables avec porte-ustensiles intégrés
- 8 - Brûleurs tubes en acier inox



TRIUMPH

# TRIUMPH™ SERIES

> 10.4 kW | 3 Brenner  
T325SB

> 14.4 kW | 4 Brenner  
T410SB

> 18.4 kW | 5 Brenner  
T495SB



11 Schwarzer, porzellan-emaillierter Deckel

21 ACCU-PROBE™ Thermometer

81 Edelstahl-Rohrbrenner

71 Klappbare Seitenablagen mit integrierten Zubehöraltern

61 Integrierter Flaschenöffner

31 Seitenbrenner mit Kochfeld und magnetischem Deckel  
Abklappen der Seitenablagen

41 WAVE™ Grillroste aus porzellanbeschichtetem Gusseisen für langanhaltende, gleichmäßige Hitze

51 Als Propangasgerät erhältlich



## KLAPPBARE SEITENABLAGEN

Das innovative System erlaubt ein einfaches Klappen der beiden Seitenablagen inklusive dem rechts integrierten Seitenbrenner. Ein sicheres Einrast-System garantiert Stabilität, wenn die Seitenablagen aufgeklappt sind.

## FOLDING SIDE SHELVES

Innovative technology allows both side shelves on all Triumph™ series grills to fold down, including the integrated side burner on the right shelf. A locking system ensures the shelves stay in place when in use.

## NEERKLAPBARE ZIJPLANKEN

Innovatieve technologie zorgt ervoor dat beide zijplanken neerklapbaar zijn op alle grills van de Triumph™ serie, inclusief de geïntegreerde zijbrander in de rechterplank. Een sluitsysteem zorgt de planken op hun plaats blijven tijdens het gebruik.

## PLANS DE TRAVAIL REPLIABLES

Grâce à des raccords flexibles, les conduits reliant le brûleur latéral au panneau de commande sont souples, contrairement aux tubulures classiques en acier inoxydable, qui sont rigides. Les deux plans de travail latéraux peuvent ainsi se replier à loisir, ce qui permet un gain de place appréciable.

NAPOLEONS EXKLUSIVE AUSSTATTUNG



Seitenbrenner mit Kochfeld und magnetischem Deckel

Range Side Burner  
Zijbrander op gas  
Brûleur latéral de gazinière



Zuverlässiges JETFIRE™ Zündsystem

JETFIRE™ Ignition  
JETFIRE™ ontsteking  
Allumage JETFIRE™



Integrierter Flaschenöffner

Integrated Bottle Opener  
Ingebouwde flesopener  
Décapsuleur intégré



Klappbare Seitenablagen

Folding Side Shelves  
Neerklapbare zijvakken  
Plans de travail latéraux repliables

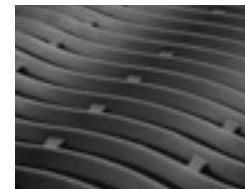

WAVE™ Grillroste aus porzellanbeschichtetem Gusseisen

Porcelainized Cast Iron WAVE™ Cooking Grids  
Geëmailleerd gietijzeren WAVE™ grill-roosters  
Grilles de cuisson WAVE™ en fonte émaillée



ACCU-PROBE™ Thermometer

ACCU-PROBE™ Temperature Gauge  
ACCU-PROBE™ temperatuursonde  
Jauge de température ACCU-PROBE™



- 1- Sink and faucet constructed from stainless steel
- 2- Storage shelf along the entire front
- 3- Stainless steel and silver powder coated construction
- 4- Convenient sink and under cabinet storage
- 5- Connection to Gardena water hose possible

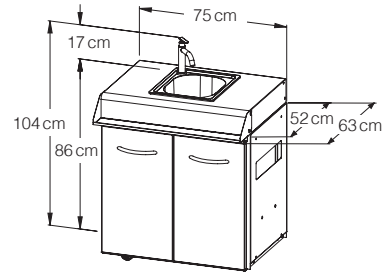

- 1- Gootsteen en kraan vervaardigd uit roestvrij staal
- 2- Constructie voorzien van poedercoating en roestvrijstalen afwerking
- 3- Opbergvak aan de gehele voorkant
- 4- Handige gootsteen met ruime opbergkast
- 5- Aansluiten van Gardena waterslang mogelijk

- 1- Évier et robinetterie en acier inoxydable
- 2- Large tablette de rangement sur le devant
- 3- Structure en acier inoxydable et revêtement pulvérisé argenté
- 4- Évier et placards de rangement ergonomiques
- 5- Peut être raccordé à un tuyau d'arrosage

# KÜCHEN MODUL

abgebildet mit LE485  
Passend zur **LE-** und **LEX-**Serie

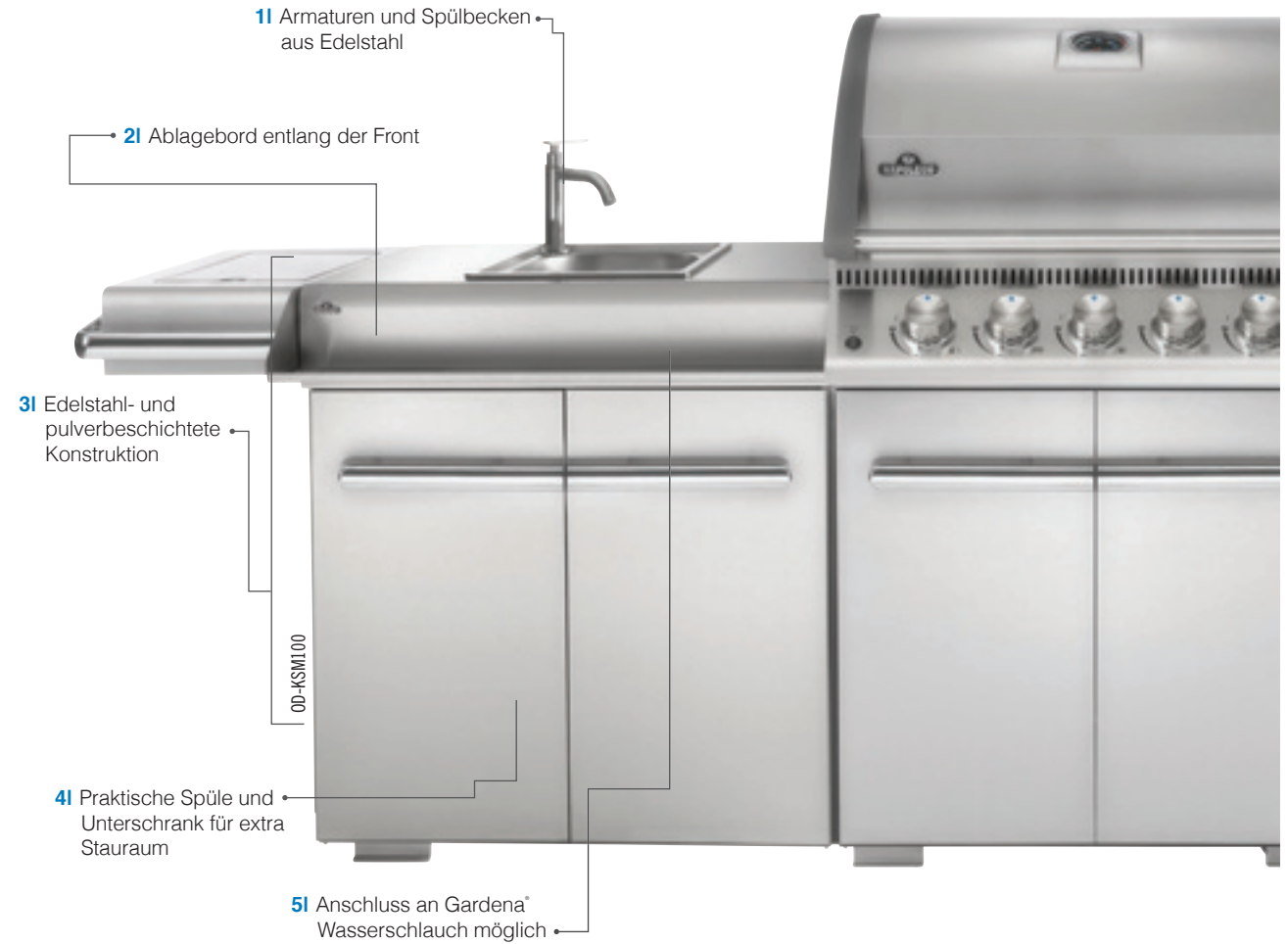

**Inklusive Türgriff-Sets in Schwarz und verchromt**

Comes with a set of black and chrome plated handles  
Inclusief een set zwarte en chromen handgrepen  
Fourni avec un ensemble de poignées noires et chromées



**Komfortables Ablagebord**

Convenient Storage Shelf  
Handig opbergvak  
Tablette de rangement ergonomique



**Armaturen und Spülbecken aus Edelstahl**

Stainless Steel Sink & Faucet  
Gootsteen & kraan uit roestvrij staal  
Évier et robinetterie en inox



# OASIS™ MODULARE OUTDOORKÜCHE

Unendlich kombinierbar

- 1 - Stainless steel doors and drawers for longevity
- 2 - Powder coated galvanized steel
- 3 - Customize your own modular island components to suit your individual needs
- 4 - Knock outs for easy electrical and gas piping installations
- 5 - Convenient cash and carry design
- 6 - Quick adjustment leveling feet on each modular unit

- 1 - Roestvrijstalen deuren en lades voor een extra lange gebruiksduur
- 2 - Gegalvaniseerd staal met poedercoating
- 3 - Richt uw leef- en kookruimte buiten in naar uw persoonlijke smaak
- 4 - Uitbreekpoorten voor elektrische kabels en gasleidingen
- 5 - Handig cash&carry-design
- 6 - Snel-verstelbare steunpunten op iedere modulaire eenheid

- 1 - Personnalisez vos îlots modulaires selon vos propres besoins
- 2 - Pieds de réglage facilement ajustables sur chaque unité modulaire
- 3 - Unités modulaires faciles à assembler
- 4 - Plaques prédécoupées facilitant le raccordement à l'électricité et au gaz
- 5 - Acier galvanisé avec revêtement à base de poudre
- 6 - Portes et tiroirs en acier inoxydable pour une meilleure longévité

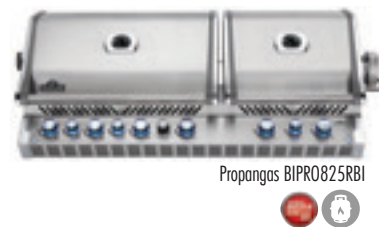

## Einbau-Grillaufsätze für Ihre individuelle OASIS™ Outdoorküche

Bitte beachten Sie, dass die Modelle BIPRO665 und BIPRO825 NICHT im 45° Winkel mit OASIS-Modulen kombiniert werden können. (IM-45T)

When being built into Oasis™ cabinets, the BIPRO665 and BIPRO825 units cannot be used directly adjacent to the 45° transition kit (IM-45T)

Wanneer deze worden ingebouwd in Oasis™ kasten, kunnen de BIPRO665 en BIPRO825 units niet direct naast de 45° overgangskit gebruikt worden (IM-45T)

Lorsqu'ils sont fabriqués sur les placards Oasis™ cabinets, les éléments BIPRO665 et BIPRO825 ne peuvent être directement utilisés (IM-45T) adjacents au kit de transition à 45° (IM-45T)

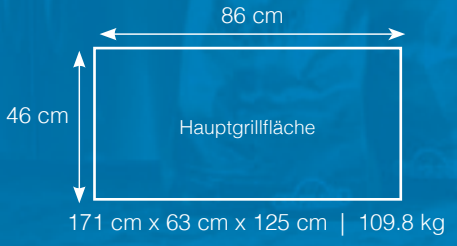

- 1 - Air vents control the rate of burn for your choice of high intensity heat, slow roasting or smoking
- 2 - Integrated tool hooks
- 3 - Two charcoal dividers
- 4 - Space saving, stainless steel LIFT EASE™ roll top lid features the ACCU-PROBE™ temperature gauge
- 5 - Exclusive rear charcoal rotisserie burner
- 6 - Adjustable charcoal bed for multi level heat control
- 7 - Easy front loading charcoal access door for refueling and easy cleaning
- 8 - Solid stainless steel construction

- 1 - Luchtsleuven regelen de luchttoevoer en temperatuur, voor snel grillen, langzaam roosteren of roken
- 2 - Ingebouwde haken voor uw barbecuegereedschap
- 3 - Twee houtskool-verdelers
- 4 - Ruimtebesparend, roestvrijstalen LIFT EASE™ roldeksel met ACCU-PROBE™ temperatuurs-sonde
- 5 - Exclusieve draaispitsbrander met houtskool
- 6 - Houtskoolbak in hoogte verstelbaar voor een betere warmteregeling
- 7 - Handige toegangsklep voor het toevoegen van houtskool en schoonmaken achteraf
- 8 - Solide, roestvrijstalen constructie

- 1 - Brûleur arrière exclusif à rôtissoire au charbon
- 2 - Bac à charbon réglable en hauteur pour un meilleur contrôle de la chaleur
- 3 - Porte frontale facilitant le chargement du charbon et le nettoyage
- 4 - Structure en acier inoxydable robuste
- 5 - Les clapets d'aération commandent la vitesse de combustion selon l'intensité de chaleur choisie, la cuisson lente ou le fumage
- 6 - Porte-ustensiles intégrés
- 7 - Deux séparateurs de charbon
- 8 - Couverture LIFT EASE™ à gain d'espace en acier inoxydable avec jauge de température ACCU-PROBE™



the original  
INFRARED

CHARCOAL  
PROFESSIONAL

# CHARCOAL PROFESSIONAL

PR0605CSS

81 Platzsparende **LIFT EASE™**  
Rollhaube aus Edelstahl mit  
**ACCU-PROBE™** Thermometer

71 Holzkohlewanne mit  
verstellbarer Trennwand

61 Integrierte Besteckhalter

51 Lüftungsschlitze zur Regulierung  
der optimalen Brennrate für  
Grillen bei hohen Temperaturen,  
langsam Garen oder  
Räuchern

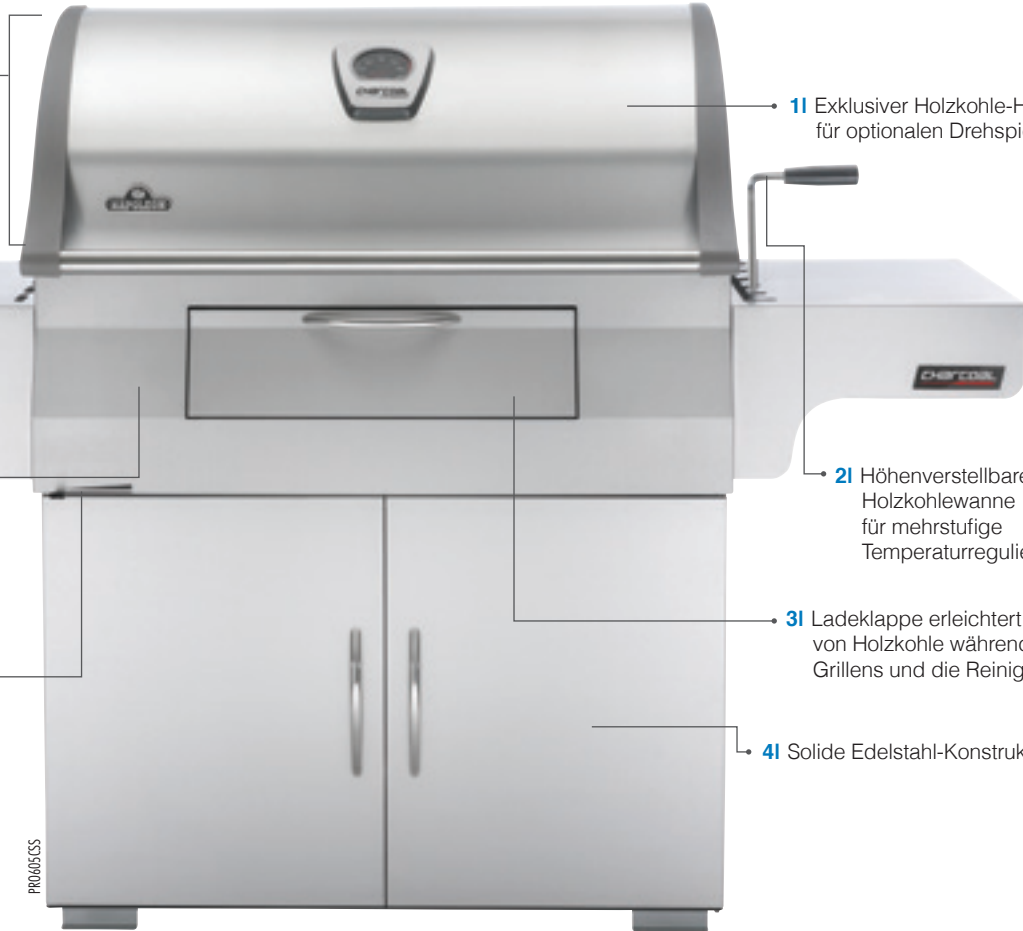

11 Exklusiver Holzkohle-Heckbrenner  
für optionalen Drehspieß

21 Höhenverstellbare  
Holzkohlewanne  
für mehrstufige  
Temperaturregulierung

31 Ladeklappe erleichtert Nachlegen  
von Holzkohle während des  
Grillens und die Reinigung

41 Solide Edelstahl-Konstruktion



## ZUBEREITUNG WIE IM BACKOFEN

Napoleons Lift Ease™ Rollhaube gleitet platzsparend zurück. Das dicht verschlossene Grillsystem gibt Wind keine Chance. So bleibt die Hitze unter der geradlinigen, doppelwandigen Rollhaube lange erhalten – für regulierbare Temperaturen wie im Backofen.

## OVEN-LIKE PERFORMANCE

Napoleon's LIFT EASE™ roll top lid tucks neatly back giving you more space on your patio or deck. The tightly sealed lid will not be compromised by prevailing winds. Maximum heat is retained in the streamlined, double-walled lid for oven-like performance.

## OVEN-EFFECT

Napoleon's LIFT EASE™ roldeksel glijdt bij het openen achter de barbecue, zodat u meer ruimte op uw patio of terras heeft. Het goed afsluitende deksel blijft zelf bij hoge wind stevig vastzitten. Dankzij het gestroomlijnd, dubbelwandig deksel blijft een maximum aan warmte behouden en een oven-effect gecreëerd.

## UNE CUISSON COMME DANS UN FOUR

Grâce au couvercle LIFT EASE™ de Napoleon, qui s'ouvre en se repliant, vous gagnez de la place sur votre terrasse ou votre solarium. Ce couvercle à fermeture totalement hermétique ne pourra pas être soulevé par les vents violents. La chaleur est retenue au maximum par ce couvercle à double paroi aux lignes résolument modernes, pour un résultat comparable à la cuisson au four.

NAPOLEONS EXKLUSIVE AUSSTATTUNG



Lüftungsventile

Air Vents  
Luchtsleuven  
Clapets d'aération



Höhenverstellbare Holzkohlewanne

Adjustable Charcoal Bed  
Verstelbare houtskoolbak  
Bac à charbon réglable en hauteur



Klappe zum Nachfüllen  
von Holzkohle

Charcoal Access Door  
Toegangsklep voor houtskool  
Porte d'accès au charbon



Holzkohle-Heckbrenner für Drehspieß-  
Gerichte

Rear Charcoal Rotisserie Burner  
Draaispitbrander achterin  
Brûleur arrière pour rôtissoire à charbon



WAVE™ Grillroste aus Gusseisen

Cast Iron WAVE™ Cooking Grids  
Gietijzeren WAVE™ grill-roosters  
Grilles de cuisson WAVE™ en fonte



LIFT EASE™ Rollhaube

LIFT EASE™ Roll Top Lid  
LIFT EASE™ roldeksel  
Couvercle LIFT EASE™



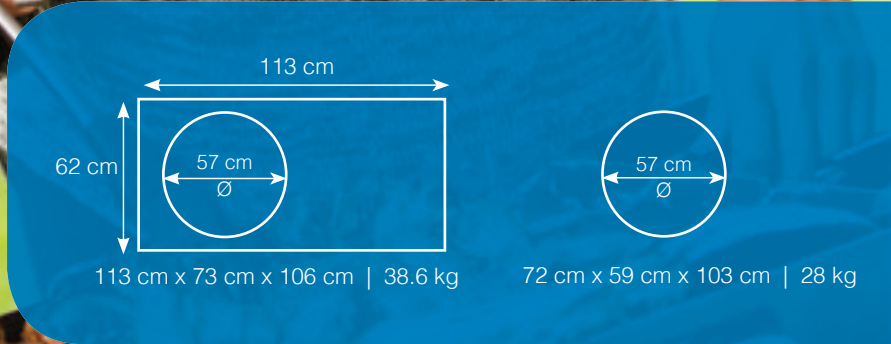

- 1 - Large weather proof, two-piece wheels with rubber tread and two easy roll casters
- 2 - Powder steel coated cart
- 3 - Dual stainless steel vents
- 4 - Heavy gauge steel charcoal grate
- 5 - Folding stainless steel shelf for added storage space (NK22CK-C)
- 6 - Offset hinged lid for safe operation over the entire cooking surface
- 7 - Cast iron hinged cooking grids with three height adjustments
- 8 - ACCU-PROBE™ temperature gauge and rust free air vent
- 9 - Heavy gauge black porcelain lid and bowl
- 10 - Stainless steel heat diffuser
- 11 - Removable high capacity, heavy steel ash catcher

- 1 - Grote weersbestendige tweedelige wielen met rubberen loopvlak en twee 'easy roll' rolwielen
- 2 - Onderstel met poedercoating
- 3 - Stalen ventilatieopeningen
- 4 - Houtskoolroostig van hoogwaardig staal
- 5 - Neerklapbaar, roestvrijstalen plank voor extra werkruimte (NK22CK-C)
- 6 - Scharnierdeksel voor een veilig werken over het gehele kookoppervlak
- 7 - Gietijzeren gescharmierd kookrooster, drievoudig in hoogte verstelbaar
- 8 - ACCU-PROBE™ temperatuurmeter en roestvrije ventilatieopening
- 9 - Hoogwaardig zwarte porseleinen deksel en kom
- 10 - Roestvrijstalen warmteverdeler
- 11 - Ruim en verwijderbaar asreservoir, vervaardigd uit hoogwaardig staal

- 1 - Couvercle basculant laissant libre la totalité de la surface de cuisson
- 2 - Grilles de cuisson avec supports en fonte lourde, à trois hauteurs de réglage (NK22CK-C)
- 3 - Jauge de température ACCU-PROBE™ et clapet d'aération antirouille (NK22CK-C)
- 4 - Couvercle et cuve en porcelaine noire robuste
- 5 - Diffuseur de chaleur en acier inoxydable
- 6 - Grand récupérateur de cendres amovible en inox
- 7 - Deux roues larges étanches avec bande de caoutchouc plus deux roulettes pour un déplacement aisé
- 8 - Chariot à revêtement pulvérisé (NK22CK-C)
- 9 - Clapets d'aération en inox
- 10 - Grille à charbon robuste en acier
- 11 - Tablette repliable en acier inoxydable pour de l'espace additionnel (NK22CK-C)





the original  
**INFRARED**

**CHARCOAL**  
PROFESSIONAL

# 57cm PRO CHARCOAL CART & LEG MODELLE

NK22CK-C | PR022K-LEG



Abnehmbarer, großer Aschebehälter aus  
robustem Stahl

Removable Heavy Steel Ash Catcher  
Verwijderbaar, stalen asreservoir  
Récupérateur de cendres amovible en inox



Klappbarer Guss-Grillrost

Hinged Cooking Grids  
Scharnierende grill-roosters  
Grilles de cuisson basculantes



ACCU-PROBE™ Thermometer

ACCU-PROBE™ Temperature Gauge  
ACCU-PROBE™ thermometer  
Jauge de température ACCU-PROBE™



Edelstahl-Wärmeverteiler

Stainless Steel Heat Diffuser  
Roestvrijstalen warmteverdelers  
Diffuseur de chaleur en acier inoxydable



Deckel mit Eckscharnier für sicheres  
Hantieren über der Grillfläche

Ergonomic Corner Hinged Lid  
Ergonomisch scharnierend deksel  
Couvercle basculant ergonomique



Klappbare Seitenablage aus Edelstahl

Folding Side Shelf  
Neerklapbare plank  
Plan de travail latéral repliable  
(NK22CK-C)



## ANZÜNDKAMIN

Mit der Verwendung des Anzündkamins starten Sie Ihren Holzkohleg grill schnell und sicher. Legen Sie Anzündhilfen wie Anzündwürfel oder zerknülltes Zeitungspapier unter den Anzündkamin, füllen Sie ihn mit Holzkohle und zünden Sie die Anzündhilfen durch die unteren Ausnehmungen an. So haben Sie im Nu glühend rote Kohlen und das Grillvergnügen kann beginnen!

## CHARCOAL STARTER

Start your charcoal grill in no time with a fast and easy charcoal chimney starter. Simply crumple newspapers underneath the grill starter, fill the main part with charcoal, light the paper through the holes at the bottom and you will have blazing red charcoals that are perfect for grilling. Plus, no need for lighter fluid that leaves the bad aftertaste to your food.

## BRIKETTENSTARTERSET

Steek uw houtskoolbarbecue snel en veilig aan met deze handige brikettenstarterset. Verkreukel wat krantenpapier en leg het onderin de brikettenstarter. Vul het centrale deel met briketten en steek de krant aan. Binnen een mum van tijd beschikt u over gloeiend hete kolen, perfect voor het barbecueën. Geen behoefte aan smaakvervalsstof, dat bovendien een slechte smaak aan het voedsel geeft.

## CHEMINÉE D'ALLUMAGE

Allumez votre barbecue à charbon en un rien de temps à l'aide d'une cheminée d'allumage pour barbecue à charbon. Il suffit de placer du papier journal froissé à la base de la cheminée d'allumage, de remplir la partie centrale de charbon, puis placer une allumette dans les trous situés à la base pour obtenir facilement des charbons ardents, parfaits pour votre grillade. Avantage : nul besoin d'essence à briquet, qui transmet un mauvais goût aux aliments.

NAPOLEONS EXKLUSIVE AUSSTATTUNG



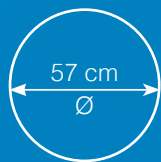

70 cm x 59 cm x 112 cm | 26.3 kg

- 1 - Large weather proof, two-piece wheels with rubber tread and two stainless steel legs
- 2 - Removable high capacity, heavy steel ash catcher
- 3 - Stainless steel heat diffuser
- 4 - Heavy gauge steel charcoal grate
- 5 - Hinged cooking grids
- 6 - Built-in dual purpose lid hanger
- 7 - Cool Touch Handle with protective heat shield
- 8 - ACCU-PROBE™ temperature gauge and rust free air vent
- 9 - Heavy gauge black porcelain lid and bowl
- 10 - Dual stainless steel vents
- 11 - Powder coated steel shelf

- 1 - Grote weersbestendige tweedelige wielen met rubberen loopvlak en twee roestvrijstalen poten
- 2 - Ruim en verwijderbaar asreservoir, vervaardigd uit hoogwaardig staal
- 3 - Roestvrijstalen warmteverdeler
- 4 - Houtskoolrooster van hoogwaardig staal
- 5 - Gescharnierd kookrooster
- 6 - Ingebouwde hanger in deksel met tweeledig doel
- 7 - Geïsoleerd handvat met ingebouwd hitteschild
- 8 - ACCU-PROBE™ temperatuurmeter en roestvrije ventilatieopening
- 9 - Hoogwaardig zwarte porseleinen deksel en kom
- 10 - Twee roestvrijstalen ventilatieopeningen
- 11 - Gepoedercoate stalen plank

- 1 - Grosses roues à deux essieux, étanches, avec roulement de caoutchouc et deux pieds en acier inoxydable
- 2 - Grand récupérateur de cendres amovible en inox
- 3 - Diffuseur de chaleur en acier inoxydable
- 4 - Grille à charbon robuste en acier
- 5 - Grilles de cuisson basculantes
- 6 - Crochet de suspension pour le couvercle à double emploi
- 7 - Poignée isolante avec écran thermique
- 8 - Jauge de température ACCU-PROBE™ et clapet d'aération antirouille
- 9 - Couvercle et cuve en porcelaine noire robuste
- 10 - Clapets d'aération en inox
- 11 - Étagère en acier à revêtement pulvérisé



the original  
**INFRARED**

**CHARCOAL**  
PROFESSIONAL

# 57cm CHARCOAL KETTLE

NK22CK-L-1



Abnehmbarer, großer Aschebehälter aus robustem Stahl

Removable Heavy Steel Ash Catcher  
Verwijderbaar, stalen asreservoir  
Récupérateur de cendres amovible en inox



Klappbarer Grillrost

Hinged Cooking Grids  
Scharnierende grill-roosters  
Grilles de cuisson basculantes



Rostfreie Lüftungsschlitze

Corrosion Resistant Vents  
Roestbestendige luchtsleuven  
Clapets d'aération anticorrosion



Edelstahl-Wärmeverteiler

Stainless Steel Heat Diffuser  
Roestvrijstalen warmteverdeler  
Diffuseur de chaleur en acier inoxydable



Cool Touch Griff

Cool Touch Handle  
Handvat blijft koel  
Poignée isolante



Mehrzweck-Deckelaufhängung

Lid Hanger (standard)  
Dekselhouder (als standaard)  
Crochet de suspension pour couvercle (standard)



## EDELSTAHL-BESTECKHALTER

Dieser maßgeschneiderte, komfortable Besteckhalter wird einfach am Kesselrand Ihres Napoleon Holzkohlegrills eingehängt. So sind Grillzange und Co stets griffbereit.

## STAINLESS STEEL TOOLSET HANGER

Custom and convenient, this tool hanger perfectly fits around the edge of the Napoleon Charcoal Kettle. Now your favourite grilling accessories are within a seconds reach while you grill and entertain.

## ROESTVRIJSTALEN GEREDSCHAPSHAAK

Op maat gemaakt en handig - deze haak past perfect op de rand van de Napoleon kogelbarbecue. Hou uw favoriete barbecue-accessoires binnen handbereik terwijl u barbecuet en entertaint.

## PORTE-USTENSILES EN INOX

Ce porte-ustensiles, pratique et personnalisé, s'adapte parfaitement au rebord du barbecue compact à charbon Napoleon. Tous vos accessoires préférés sont à portée de main pendant que vous faites votre grillade et passez un bon moment.

NAPOLEONS EXKLUSIVE AUSSTATTUNG





- 1 - Temperature eyelets at each grill level provide access for inserting a thermometer probe
- 2 - Hinged, tightly fitting doors with easy access to the water pan and charcoal basket
- 3 - Multiple vents for excellent temperature control
- 4 - Upper lid contains a horizontal bar with 5 meat hooks for hanging fish, ribs or sausages
- 5 - Each cooking chamber (stacker) contains a 48 cm cooking grate
- 6 - 3 in 1 Apollo® Smoker Grill for wet and dry smoking or as a stand alone charcoal grill with lid

- 1 - Kleine openingen op elk grill-niveau laten u toe een temperatuurmeter te gebruiken
- 2 - Goed sluitende, scharnierende deuren voor snelle toegang tot de waterpan en houtskoolbak
- 3 - Meerdere luchtsleuven bieden een uitstekende temperatuurregeling
- 4 - Deksel bevat horizontale stang met 5 haken, ideaal voor het ophangen van ribbetjes, vis of worsten
- 5 - Elke afzonderlijke (stapelbare) kookkamer bevat een rooster met een Øeter van 48 cm
- 6 - 3-in-1 Apollo® barbecue en rookoven, een stand-alone barbecue met deksel én rookoven voor nat of droog roken

- 1 - Portes ajustées à charnières facilitant l'accès au réservoir d'eau et au panier à charbon
- 2 - Le couvercle supérieur est doté d'une barre horizontale avec 5 crochets à viande pour suspendre les poissons, côtes ou saucisses
- 3 - La barbecue-fumoir Apollo® 3-en-1 pour fumaison sèche et humide est également un barbecue à charbon indépendant à couvercle
- 4 - Poignée solide sur le couvercle
- 5 - Chaque compartiment de cuisson (étage) contient une grille de cuisson de 48 cm (AS200K 41 cm)
- 6 - Nombreux clapets d'aération pour un réglage parfait de la température
- 7 - Cèllets à chaque niveau du gril permettant d'insérer une sonde de température



# APOLLO® SMOKER

AS300K-1 | AS200K-1 All-in-One Räucher- & Grillgerät



**1** Dicht schließende Türen mit Scharnieren für einfachen Zugang zu Wasserpfanne und Holzkohlenkorb

**2** Grilldeckel mit integrierter Stange und 5 Fleischhaken zum Aufhängen von Fisch, Rippchen oder Würsten

**3** Der Apollo® -Räuchergrill kann für Nass- und Trockenräuchern oder als Holzkohlegrill mit Deckel verwendet werden

**4** Mobiler Einsatz durch stabilen Griff

**5** Jede Grill-/Räucherkammer (Aufsatz) enthält einen 48 cm großen Grillrost (AS200K-1 41 cm)

**6** Mehrere Lüftungsschlitze für hervorragende Temperaturkontrolle

**7** Temperaturösen auf jeder Grillebene ermöglichen das Einführen von Temperatursensoren zur Kontrolle

**RÄUCHERHAKEN FÜR FISCH & FLEISCH**  
Rippchen, Würste, ganze Fische oder lange Fleischstücke können einfach in die Räucherammer gehangen werden. Die vorderen Türen ermöglichen das Nachlegen von Räucherspänen oder Kohlen, ohne dabei den Grilldeckel öffnen zu müssen.

**MEAT/FISH HOOKS**  
Ribs, sausage, whole fish or long cuts of meat can be hung easily in the smoking chamber. The access doors make it easy to add wood chips or charcoal without removing the lid.

**VLEES-/VISHAKEN**  
Ribbetjes, worsten, hele vissen of lange strippen vlees kunnen eenvoudig in de rookkamer opgehangen worden. Via de toegangsdeurtjes kunt u snel houtskool toevoegen, zonder het deksel te moeten openen.

**CROCHETS À VIANDETT/ POISSON**  
Accrochez facilement côtes, saucisses, poissons entiers ou longs morceaux de viande dans la chambre de fumage. Les portes d'accès permettent d'ajouter facilement des copeaux de bois ou du charbon sans retirer le couvercle.

NAPOLLEONS EXKLUSIVE AUSSTATTUNG



ACCU-PROBE® Thermometer  
ACCU-PROBE® Temperature Gauge  
Jauge de température ACCU-PROBE®



Weitere Grill-/Räucherkammer erhältlich  
Optioneel tussenstuk  
Étage supplémentaire



Lüftungsschlitze zur Temperaturregulierung  
Luchtshleuven voor temperatuurregeling  
Clapets de contrôle de la température



Leicht zugängliche Türen  
Handige toegangsdeurtjes  
Portes ergonomiques



Stabiler Griff  
Stevig handvat op deksel  
Poignée de couvercle robuste



Überall einsetzbar  
Portátil  
Draagbaar en mobiel  
Portable

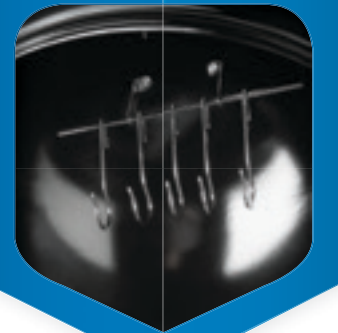



- 1 - Dual stainless steel burners and hardware
- 2 - Ultra compact design, easy to setup and use
- 3 - ACCU-PROBE™ Temperature Gauge
- 4 - JETFIRE™ ignition
- 5 - Porcelainized cast iron WAVE™ Cooking Grids
- 6 - Locking lid with fold away legs

- 1 - Dubbele roestvrijstalen branders en hardware
- 2 - Ultra-compact ontwerp, gemakkelijke installatie en gebruik
- 3 - ACCU-PROBE™ Temperatuurmeter
- 4 - JETFIRE™ ontsteking
- 5 - Porseleinen gietijzeren WAVE™ kookroosters
- 6 - Sluitende deksel met opklapbare poten

- 1 - Brûleurs mixtes et matériel en acier inox
- 2 - Design ultra compact, facile à monter et à utiliser
- 3 - Sonde de température ACCU-PROBE™
- 4 - Allumage JETFIRE™
- 5 - Grilles de cuisson en fonte émaillée Wave. Grilles de cuisson WAVE™
- 6 - Couvercle avec dispositif de verrouillage avec pieds amovibles

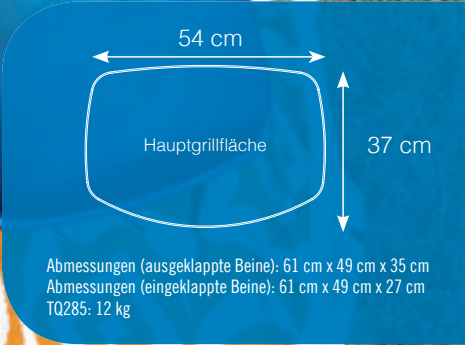

# TRAVELQ™ 285

> 4.1 kW | 2 Brenner  
TQ285



WAVE™ Grillroste aus porzellanbeschichtetem Gusseisen

Porcelainized Cast Iron WAVE™ Cooking Grids  
Porseleinen gietijzere WAVE™ kookroosters  
Grilles de cuisson en céramique WAVE™



ACCU-PROBE™ Thermometer

ACCU-PROBE™ Temperature Gauge  
ACCU-PROBE™ thermometer  
Jauge de température ACCU-PROBE™



Ausgezeichneter Windschutz – so bleibt die Hitze erhalten

Superior wind proof design holds heat in  
Superieur winddicht ontwerp houdt de warmte in  
La conception pour résister au vent conserve la chaleur à l'intérieur



Zwei Edelstahlbrenner für direktes oder indirektes Grillen

Dual stainless steel burners for direct or indirect grilling  
Dubbele roestvrijstalen branders voor direct en indirect grillen  
Allumage des brûleurs mixtes en acier inox pour griller directement ou indirectement



Verlässliches JETFIRE™ Zündsystem

Instant JETFIRE™ Ignition  
Instant JETFIRE™ ontsteking  
Allumage instantané JETFIRE™



Gewinner des **Vesta Award** 2014 in der Kategorie Design, Innovation und Technologie



## 2-IN-1

Die zweiteiligen WAVE™ Gussgrillroste sorgen für eine gleichmäßige Hitzeverteilung und das beliebte, typische Napoleon Branding. Außerdem lässt sich ein Grillrost ganz einfach durch die passende Grillplatte ersetzen – so gelingt sogar das Spiegelei am Grill!

## TWO-IN-ONE

Two-piece porcelainized cast iron WAVE™ cooking grids create excellent heat retention for even cooking and gives you those famous Napoleon sear marks. Plus with two pieces you can replace one with the optional griddle.

## TWEE-IN-EEN

Tweedelige porselein bedekte gietijzere WAVE™ grill-roosters scheppen uitstekende warmte-isolatie voor gelijk koken en geven u die beroemde Napoleon grill-markering. Plus met twee stukken die u kunt vervangen met de optionele grillplaat.

## DEUX-EN-UN

Les grilles de cuisson deux-en-un en céramique WAVE™ permettent une rétention de chaleur excellente pour une cuisson homogène et vous offrent la capacité de saisir unique de Napoleon. De plus, grâce à l'option deux-en-un, vous pouvez remplacer une grille par la grille en fonte en option.

NAPOLEONS EXKLUSIVE AUSSTATTUNG





- 1 - Safely engages in an upright position for ultimate stability
- 2 - Innovative scissor cart design with large wheels for easy mobility and folds upright for convenient storage or can hang on a wall

- 1 - Neemt veilig een rechtopstaande positie in voor ultieme stabiliteit
- 2 - Innovatief opvouwbaar ontwerp van de kar met grote wielen voor goede mobiliteit en vouwt rechtop voor gemakkelijke opslag of kan aan de muur gehangen worden

- 1 - Se met debout en toute sécurité pour une stabilité optimale
- 2 - Pieds en X innovants, avec de grosses roues pour une grande mobilité et qui se plient en position debout pour un entreposage facile ou pour être accroché à un mur



Abmessungen (ausgeklappte Beine): 112 cm x 50 cm x 93 cm  
 Abmessungen (eingeklappte Beine): 105 cm x 50 cm x 42 cm  
 TQ285X: 19,2 kg

37 cm





# TRAVELQ™ 285X

> 4.1 kW | 2 Brenner  
TQ285X

1 | Höchste Stabilität durch sicheres Einrasten in aufrechter Position



Gewinner des **Vesta Award** 2014 in der Kategorie Design, Innovation und Technologie



Das 66286-Set ermöglicht die Umrüstung des TQ285X-Modells für die Verwendung von Propangasflaschen handelsüblicher Größe mithilfe eines Regulators und Schlauchs.

2 | Innovatives Scheren-Wagendesign mit großen Rädern für flexiblen und mobilen Einsatz, senkrecht zusammenklappbar für eine kompakte Aufbewahrung oder Wandaufhängung



## UNGLAUBLICH VIELSEITIG

Das innovative Scheren-Wagen-Modell mit seinen stabilen und leichtgängigen Rädern sorgt für die ultimative Mobilität beim Grillen. Zusammengeklappt macht es eine schlanke Figur und lässt sich via Wandhalterung einfach aufhängen. Das Wagenmodul lässt sich rasch und einfach aufstellen und steht dank Einrast-System sicher und stabil.

## ULTIMATE VERSATILITY

Innovative scissor cart design with large 8" wheels for easy mobility and folds upright for convenient storage or can hang on a wall. Safely engages in an upright position for ultimate stability. Kick stand feature makes for quick and easy setup and allows for stable upright positioning.

## ONGELOOFLIJK VEELZIJDIG

Innovatief opvouwbaar ontwerp van de kar met wielen van 8 inch voor goede mobiliteit en vouwt recht voor gemakkelijke opslag of kan aan de muur gehangen worden. Neemt veilig een rechtopstaande positie in voor ultieme stabiliteit. Klapstandaard-functie zorgt voor snelle en eenvoudige installatie en zorgt voor een stabiele rechtopstaande positionering.

## POLYVALENCE EXCEPTIONNELLE

Chariot sur pieds en X innovant, avec de grosses roues de 20 cm (8 po) pour une grande mobilité et qui se plie en position debout pour un entreposage facile ou pour être accroché à un mur. Se met en position debout en toute sécurité pour une stabilité optimale. Le support permet une installation facile et une position debout stable.

NAPOLÉONS EXKLUSIVE AUSSTATTUNG



Geraumige Seitenablagen mit integriertem Handtuchhalter und Besteckhaken

Spacious Side Shelves with Integrated Towel and Utensil Holders  
Ruime zijbladen met geïntegreerde handdoek- en gereedschapshouders  
Étagères latérales spacieuses avec porte-serviettes et porte-ustensiles intégrés (PRO285-STAND)



WAVE™ Grillroste aus porzellanbeschichtetem Gusseisen

Porcelainized Cast Iron WAVE™ Cooking Grids  
Porseleinen gietijzeren WAVE™ kookroosters  
Grilles de cuisson en céramique WAVE™



ACCU-PROBE™ Thermometer

ACCU-PROBE™ Temperature Gauge  
ACCU-PROBE™ thermometer  
Jauge de température ACCU-PROBE™



Ausgezeichneter Windschutz – so bleibt die Hitze erhalten

Superior wind proof design holds heat in  
Superieur winddicht ontwerp houdt de warmte in  
La conception pour résister au vent conserve la chaleur à l'intérieur



Zwei Edelstahlbrenner für direktes oder indirektes Grillen

Dual stainless steel burners for direct or indirect grilling  
Dubbele roestvrijstalen branders voor direct en indirect grillen  
Allumage des brûleurs mixtes en acier inox pour griller directement ou indirectement



Verlässliches JETFIRE™ Zündsystem

Instant JETFIRE™ Ignition  
Instant JETFIRE™ ontsteking  
Allumage instantané JETFIRE™



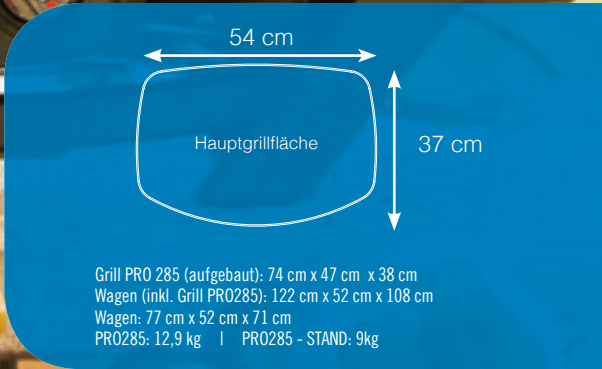

Grill PRO 285 (aufgebaut): 74 cm x 47 cm x 38 cm  
 Wagen (inkl. Grill PRO285): 122 cm x 52 cm x 108 cm  
 Wagen: 77 cm x 52 cm x 71 cm  
 PRO285: 12,9 kg | PRO285 - STAND: 9kg

- 1 - Stainless steel condiment tray with integrated bottle opener
- 2 - Durable hangers for storing cooking grids while not in use
- 3 - Large, weather proof two-piece wheels with sturdy steel legs with silver powder coat
- 4 - Stylish front hides propane tank
- 5 - Dual stainless steel burners and hardware components
- 6 - ACCU-PROBE® Temperature Gauge
- 7 - Long lasting WeatherGuard® high top cast aluminum lid
- 8 - Porcelainized Cast Iron WAVE® Cooking Grids
- 9 - Side handles for easy carrying
- 10 - 0.9m hose and regulator for 3, 5, 7kg full size tanks
- 11 - Ultra compact design, easy to setup and use
- 12 - Ergonomic Cool Touch handle

- 1 - Roestvrijstalen kruidenrek met geïntegreerde flesopener
- 2 - Duurzame hangers voor de opslag van het grillrooster wanneer niet in gebruik
- 3 - Grote, weersbestendige tweedelige wielen met stevige stalen poten met zilverkleurige poedercoating
- 4 - Stijlvolle voorzijde verbergt propaantank
- 5 - Dubbele roestvrijstalen branders en hardware componenten
- 6 - ACCU-PROBE® temperatuurmeter
- 7 - Duurzame Weatherguard® deksel met hoge top van gegoten aluminium
- 8 - Met porselein bedekte gietijzeren WAVE® grill-roosters
- 9 - Zijhandvaten voor gemakkelijk dragen
- 10 - 0.9m-slang en regelaar voor tanks van 3, 5, 7 kg
- 11 - Ultra-compact ontwerp, eenvoudig te installeren en te gebruiken
- 12 - Ergonomisch geïsoleerd handvat

- 1 - Attaches latérales pour rangement des tablettes lorsqu'elles ne sont pas utilisées
- 2 - Plateau à condiments en acier inox avec ouvre-bouteilles intégré
- 3 - Crochets solides pour ranger les grilles de cuisson lorsqu'elles ne sont pas utilisées
- 4 - Grosses roues doubles, imperméables, avec pattes solides revêtues de peinture en poudre argentée
- 5 - Un capot avant cache la bouteille de propane
- 6 - Brûleurs mixtes et composants de matériel en acier inox
- 7 - Jauge de température ACCU-PROBE®
- 8 - Couvercle surélevé en alliage d'aluminium durable WeatherGuard®
- 9 - Grilles de cuisson en fonte émaillée WAVE®
- 10 - Poignées latérales pour un transport facile
- 11 - Tuyau de 0,9 m et détendeur pour des bouteilles de 3, 5, 7 kg
- 12 - Design ultra compact, facile à monter et à utiliser



# TRAVELQ™ PRO

> 4.1 kW | 2 Brenner  
PRO285 und Wagenmodul mit Seitenablagen



- 51 Zwei Edelstahlbrenner
- 61 ACCU-PROBE™ Thermometer
- 71 Langlebiger hoher WEATHERGUARD™ Deckel aus Aluminiumguss
- 121 Ergonomischer Cool Touch-Griff
- 81 WAVE™ Grillroste aus porzellanbeschichtetem Gusseisen
- 91 Seitliche Griffe für einfachen Transport
- 101 0,9 m Schlauch und Druckregler für Gasflaschen mit z.B. 3, 5 und/oder 7 kg
- 111 Besonders kompaktes Design, einfacher Aufbau und leichte Handhabung
- 11 Edelstahl-Gewürzhalter mit integriertem Flaschenöffner
- 21 Stabile Haken zum Aufhängen von Grillbesteck und Co
- 31 Große, wetterbeständige zweiteilige Räder und stabile Grillbeine aus pulverbeschichtetem Stahl
- 41 Elegante Front verbirgt Propangasflasche

**MEHR KOMFORT**  
Der stabile Grillwagen mit Seitenablagen sorgt für komfortables Grillen und zusätzliche Features: Edelstahl-Gewürzhalter mit Flaschenöffner, extra Zubereitungsfläche auf den Seitenablagen, stylische Front zum Verbergen der Gasflasche und stabile Haken zur Aufbewahrung von Seitenablagen oder Grillrosten.

**CART OPTION**  
A stable cart with removable side shelves offers convenient features including; stainless steel condiment holder and bottle opener; spacious side shelves that offer extra prep area; stylish front panel hides the propane tank and durable hangers store the cast iron grids and shelves while not in use.

**MEER COMFORT**  
Een stabiele kar met afneembare zijbladen biedt handige functies, waaronder; roestvrijstalen kruidenijrek en flesopener; ruime zijbladen die extra kookruimte bieden; stijlvol frontpaneel dat de propaantank verbergt en duurzame hangers slaan de gietijzeren roosters en rekken op terwijl deze niet in gebruik zijn.

**CHARIOT EN OPTION**  
Le chariot stable avec tablettes latérales amovibles offre des fonctionnalités pratiques, comme un porte-condiments en acier inoxydable et un ouvre-bouteille. Les grandes tablettes latérales offrent un espace de préparation additionnel. Le panneau avant élégant dissimule le réservoir de propane et les crochets durables permettent le rangement des grilles et des tablettes.

NAPOLEONS EXKLUSIVE AUSSTATTUNG



Ergonomische Bedienelemente

Ergonomic Control Knobs  
Ergonomische bedieningsknoppen  
Boutons de commande ergonomiques



Edelstahl-Gewürzhalter mit integriertem Flaschenöffner

Stainless steel condiment tray with integrated bottle opener  
Roestvrijstalen kruidenrek met geïntegreerde flesopener  
Plateau à condiments en acier inox avec ouvre-bouteilles intégré



Zwei Edelstahl-Brenner für direktes oder indirektes Grillen

Dual stainless steel burners for direct or indirect grilling  
Dubbele roestvrijstalen branders voor direct of indirect grillen  
Brûleurs mixtes en acier inox pour griller directement ou indirectement



JETFIRE™ Zündsystem

Instant JETFIRE™ Ignition  
Directe JETFIRE™ ontsteking  
Allumage instantané JETFIRE™



Geräumige Seitenablagen mit integriertem Handtuchhalter und Besteckhaken

Spacious Side Shelves with Integrated Towel and Utensil Holders  
Ruime zijbladen met geïntegreerde handdoek- en gereedschaphouders  
Étagères latérales spacieuses avec porte-serviettes et porte-ustensiles intégrés



WAVE™ Grillroste aus porzellanbeschichtetem Gusseisen

Porcelainized Cast Iron WAVE™ Cooking Grids  
Porseleinen gietijzeren WAVE™ kookroosters  
Grilles de cuisson en céramique WAVE™



Hoher Deckel für große Fleisch- und Bratenstücke

High top lid for large cuts of meat  
Deksel met hoge top voor grotere stukken vlees  
Couvercle surélevé pour les gros morceaux de viande



# FREESTYLE™ MARINE

> 3.1 kW | 1 Brenner  
PTSS165

- 1- Stainless steel tube burner 3.1 kW
- 2- All 304 stainless steel construction for longevity
- 3- Locking lid
- 4- Uses 430g to 460g Primus style gas cartridges
- 5- Push button ignition
- 6- Locking, removable drip tray
- 7- Optional boat, RV and balcony mounts
- 8- No assembly required
- 9- Folding legs for easy storage and portability

- 1- Roestvrijstalen buisbrander 3,1 kW
- 2- Volledige constructie uit RVS304 voor duurzaamheid
- 3- Afsluitbaar deksel
- 4- Gebruik Primus-stijl gaspatronen van 430g tot 460g of vervang de regulator voor het aansluiten van grotere propaancilinders
- 5- Piëzo-ontsteking
- 6- Afsluitbare, verwijderbare vetopvangbak
- 7- Optionele steun/beugel voor montage op boot, camper of balkon
- 8- Geen montage vereist
- 9- Opvouwbare pootjes voor eenvoudige opberging en draagbaarheid

- 1- Brûleur tubulaire en acier inoxydable 3,1 kW
- 2- Structure en acier inoxydable 304 pour une meilleure longévité
- 3- Couverture verrouillable
- 4- Utiliser avec des cartouches de gaz de type Primus de 430g à 460g ou remplacer le régulateur pour brancher à des bouteilles de propane plus grosses
- 5- Bouton-poussoir d'allumage
- 6- Tiroir de récupération des graisses verrouillable
- 7- Options de fixation pour bateaux, camping-cars et balcons
- 8- Aucun montage nécessaire
- 9- Pieds repliables facilitant le rangement et le transport

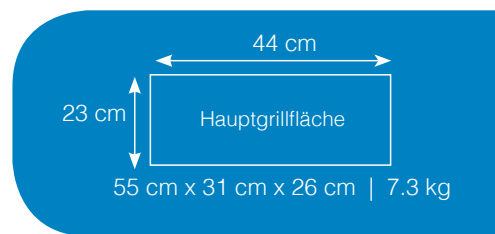
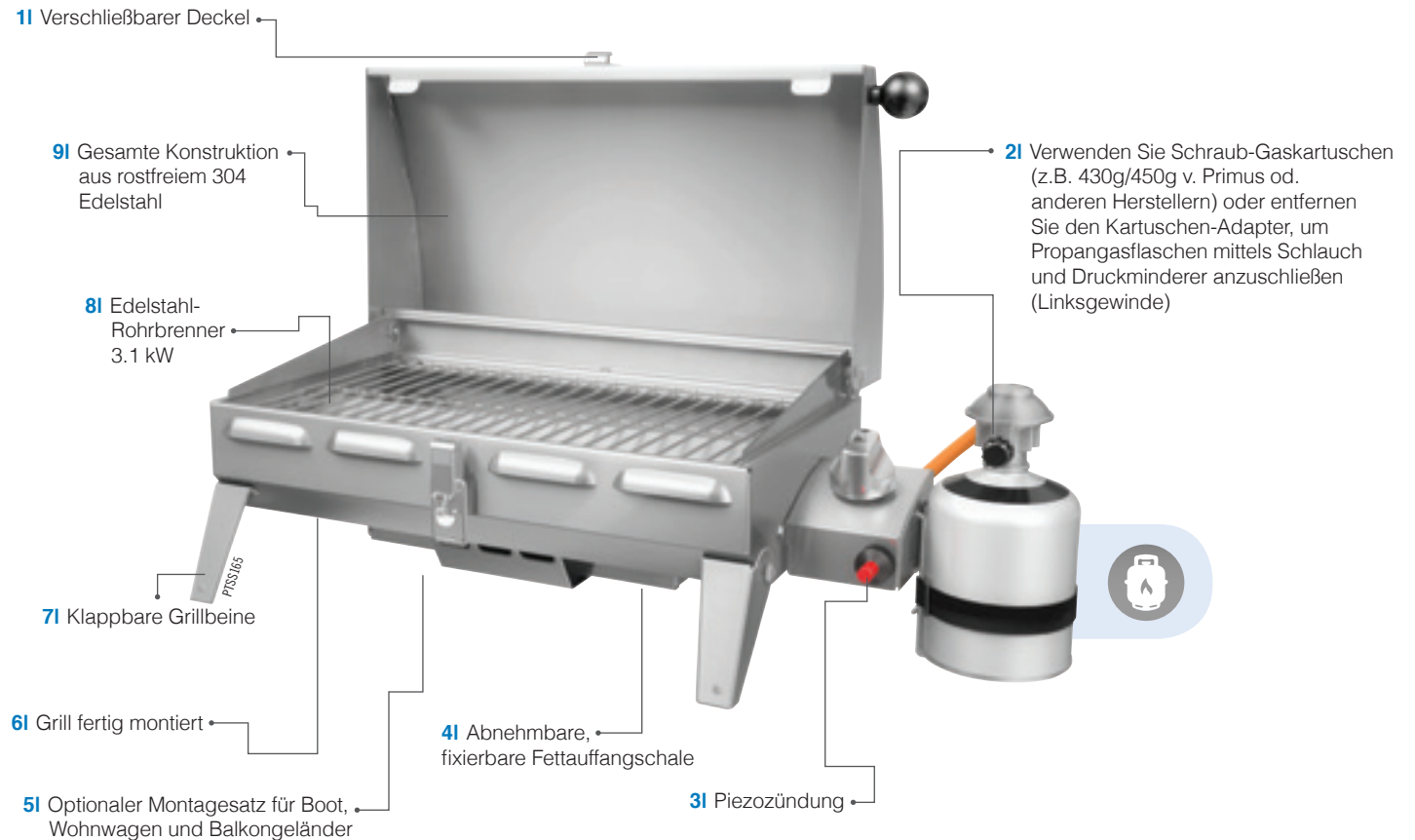

Hervorragend für den Einsatz auf Booten

Great for use on boats  
Ideaal voor gebruik op boten  
Peut être utilisé sur les bateaux



Rohrbrenner und Flammenschutzsinsatz

Tube Burner & Sear Plate  
Buisbrander & schroeiplaat  
Brûleur tubulaire & plaque de brûleur



Transporttasche

Carry bag  
Draagtas  
Sac de transport



Optionaler Boot-Montagesatz

Optional Marine Mounts  
Optionele steun/beugel  
Options de fixation pour Marine

## EXKLUSIV GRILLEN MIT NAPOLEON®



### Verwandeln Sie Ihren Gas- in einen Holzkohlegrill!

Ein Highlight von Napoleon: Mit dem optionalen Holzkohle-Räuchereinsatz können Sie einfach zwischen Gas und Holzkohle wechseln. Entfernen Sie die Grillroste und -platten und platzieren Sie den Einsatz über den Brennern. Füllen Sie ihn mit Grillkohlen und befeuern Sie diese wie gewohnt über die Gasbrenner. Setzen Sie die Grillroste wieder ein und genießen Sie das nostalgische Grillen mit Holzkohle!

### Turn Your Gas Grill into a Charcoal Grill!

A Napoleon Exclusive! The optional charcoal/smoker tray gives you the freedom to switch from gas to charcoal with relative ease. Simply remove the cooking grids and sear plates and place the tray directly on the burners, fill with charcoal and light using your gas burners. Replace your cooking grids and now you're charcoal grilling!

### Verander uw gas-grill in een houtskool-grill!

Een highlight van Napoleon: met de optioneel verkrijgbare houtskool-inzet kunt u eenvoudig wisselen tussen gas en houtskool. Verwijder het rooster en de vlamverdeler en plaats de houtskool-inzet direct op de branders. Vullen met houtskool en ontsteek m.b.v. de gasbrander. Plaats het grillrooster terug en geniet van het nostalgische grillen met houtskool!

### Transformer le barbecue au gaz en un barbecue à charbon

Une exclusivité Napoleon ! Le plateau charbon/fumeur optionnel vous donne la liberté de passer assez facilement du gaz au charbon. Ôtez simplement les grilles de cuisson et placez le plateau directement sur les brûleurs ; remplissez-le de charbon et allumez en utilisant les brûleurs au gaz. Remettez vos grilles de cuisson et vous avez maintenant un barbecue au charbon !



### Infrarot-Technologie

Zur Erzeugung von Infrarotstrahlung nutzen Napoleon Infrarotgrills keramische Brenner mit tausenden kleinen Flammenauslässen. Die Flammenenergie wird von der Keramik absorbiert, diese beginnt zu glühen und erzeugt Temperaturen von bis zu 980°C. Durch die Hitze der SIZZLE ZONE™ wird das Grillgut rasch versiegelt, bleibt saftig und geschmackvoll. Das Ergebnis ist unverwechselbar: saftige, intensive Gerichte bei kürzerer Grillzeit. Das spart Gas und Geld.

### Infrared Technology

Napoleon infrared grills use ceramic burners with thousands of evenly spaced flame ports to generate infrared radiant energy. The flame energy is absorbed by the ceramic, which then glows and heats up to an incredible 980°C. This remarkable SIZZLE ZONE™ heat intensity quickly sears your food to lock in moisture and flavour. The results are unmistakable - succulent, flavourful food in a much-reduced grilling time, saving fuel and money.

### Infrarood technologie

Napoleon infrarood-grills hebben een keramische brander met duizenden kleine vlamopeningen om infraroodstraling te produceren. Die vlam-energie wordt door de keramiek geabsorbeerd zodat deze begint te gloeien en hierbij worden temperaturen tot 980°C ontwikkeld. Door de hitte van de SIZZLE ZONE™ wordt het vlees op de grill goed snel dicht geschroeid en blijft het sappig en vol van smaak. Het resultaat is onmiskenbaar: sappige, intensieve gerechten met korte grilltijd. Uw spaart gas en geld

### Technologie infrarouge

Les grilles infrarouges Napoleon utilisent des brûleurs en céramique avec des milliers d'orifices de flammes régulièrement espacés permettant de générer une énergie à rayonnement infrarouge. L'énergie de la flamme est absorbée par la céramique qui, ensuite, lui et chauffe jusqu'à une température incroyable de 980°C. L'intensité de cette SIZZLE ZONE™ saisit rapidement vos aliments pour en conserver l'humidité et la saveur. Les résultats sont incontestables - des aliments succulents, pleins de saveur, en un temps de cuisson réduit, permettant des économies de combustibles et d'argent.



### Garen am Drehspieß

Durch die Drehbewegung am Drehspieß gart das Fleisch im eigenen Saft, bleibt saftig und wird gleichzeitig knusprig braun. Diese Methode eignet sich besonders für große Fleischstücke wie Braten, Geflügel oder Lammkeule. Fleisch vom Drehspieß ist allgemein saftiger, weil es mit dem eigenen Saft beträufelt und langsam gegart wird.

### Rear Burner Rotisserie Cooking

The rear rotisserie burner heat waves quickly seal and lock in the juices for superior tenderness. Restaurant style results and perfect self-basting roasts every time. Rotisserie cooking allows the food to self-baste, sealing in the juices while browning the outside surface. Use the rotisserie method of cooking for large cuts of meat like roasts, poultry or legs of lamb. There are so many advantages to rotisserie cooking, meats are generally juicier, self-basted and slow roasted.

### Barbecue-draaispít

Door de draaiende beweging van het spit gaart het vlees in het eigen sap waardoor het sappig blijft en gelijktijdig een krokant bruin korstje krijgt. Deze methode is bijzonder geschikt voor grotere stukken vlees zoals een braadstuk, gevogelte of lamsbout. Vlees van het draaispít is over het algemeen sappiger omdat met eigen sap bedruipet en langzaam gegaard wordt.

### Brûleur de rôtisserie arrière

Les vagues de chaleur du brûleur de rôtisserie arrière enferment les jus, pour une viande extrêmement tendre. Des résultats comme ceux des restaurants et une rôtisserie parfaite avec auto-arrosage, à chaque fois. La rôtisserie permet aux aliments un auto-arrosage, enfermant les jus tout en brunissant la surface extérieure. Utiliser la rôtisserie comme méthode de cuisson pour les gros morceaux de viande, tels que les rôtis, la volaille ou les jambes d'agneau. La rôtisserie offre tellement d'avantages; les viandes sont généralement plus juteuses, auto-arrosées et lentement rôties.



### Power Seitenbrenner

Der innovative und exklusiv bei Napoleon erhältliche POWER-Seitenbrenner mit einem zentralen Infrarot-Brenner und einem äußeren Brenner erlaubt vielfältige Zubereitungsmethoden. Das clevere, zweiseitige Design des Gusseisen-Grillrosts eignet sich optimal für Wok-Gerichte, während auf der abgeflachten Seite Pfannengerichte perfekt gelingen.

### Power Side Burner

A new innovative design, exclusive to Napoleon Grilling, is the two-stage power side burner with a circular center infrared burner and an outer flame burner for versatile cooking methods. It includes a reversible cast iron cooking grid for round wok frying on one side and flat pan frying on the other, and the contour construction ensures consistent and even cooking for deliciously unbelievable results.

### Krachtige zijbrander

Een nieuw innovatief ontwerp, exclusief voor Napoleon Grillen, is de tweeledige zijbrander met een cirkelvormige infrarode brander in het centrum en brander met vlam aan de buitenkant voor veelzijdige methoden van koken. Het bevat een omkeerbare gietijzeren grill-rooster voor een rondvormige wok aan de ene kant en een koekenpan op de andere, en de contour constructie zorgt voor consistent en gelijk koken voor heerlijke ongelofelijke resultaten.

### Brûleur latéral puissant

Une nouvelle conception innovante, unique aux barbecues Napoleon, est le brûleur latéral à deux étages, le brûleur central circulaire à infrarouges et le brûleur extérieur pour des méthodes de cuisson variées. Il comprend une grille de cuisson en fonte réversible avec une face pour frire dans un wok rond et une face pour une poêle à frire plate. La construction du contour permet une cuisson uniforme et régulière pour des résultats incroyablement délicieux.

## GRILLZUBEHÖR FÜR JEDEN TAG

### DAS PERFEKTE STEAK

Achten Sie beim Kauf eines Steaks auf einen guten Zuschnitt und eine gleichmäßige Dicke von ca. 3,5 cm. Für ein zartes Steak sollte das Fleisch von höchster Qualität und gut durchwachsen sein. Je besser das Fleisch, desto köstlicher das Steak. Für eine schnelle Sauce, eine fertige Barbecuesauce mit gehackten Chilischoten, Worcestershiresauce, einem Spritzer Essig, frisch gehackten Zwiebeln oder Knoblauch oder beliebigen anderen Zutaten verrühren. Haben Sie schon die leckeren BBQ-Saucen von Napoleon probiert?

**NAPOLEON**  
**DIE EXPERTEN**  
**FÜR GAS- UND**  
**INFRAROTGRILLEN**

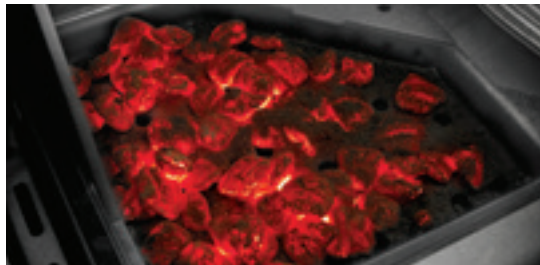

**67731** Holzkohle-/Räuchereinsatz  
Charcoal smoker tray  
Houtskoolbak voor rookoven  
Plateau à charbon/fumage



**67400** Holzkohlekörbe  
Indirect cooking baskets  
Houtskoolmandjes voor indirecte warmte  
Paniers à cuisson indirecte



**67800** Holzkohle-Anzündkamin  
Charcoal starter  
Brikettenstarterset  
Cheminée d'allumage

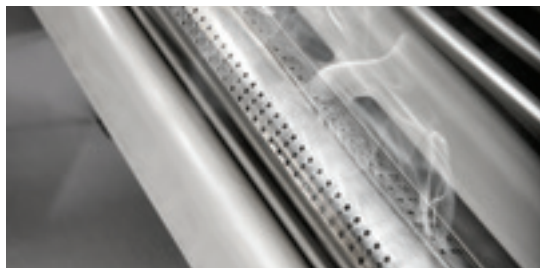

**67011** Edelstahl-Räucherpfefe  
Smoker pipe  
Rookbuis  
Boîtier de fumage

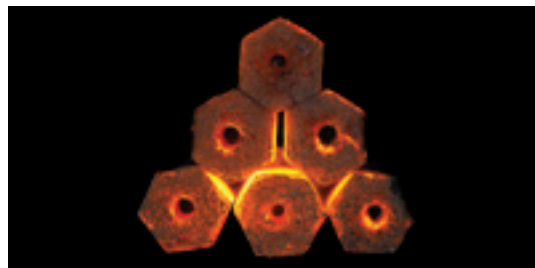

**67301** Kokos-Briketts  
Coconut Briquette Charcoal  
Kokosnootbriketten  
Briquette de charbon de bois de noix de coco



**56018** Edelstahl-Grillplatte  
Stainless steel griddles  
Roestvrijstalen grillplaat  
Plaques de cuisson en acier inoxydable



**70027** Multifunktionaler Grillkorb  
Multi-functional Grill Topper  
Multifunctionele grillplaat  
Plateau de cuisson multifonctionnel



**70009** Spare-Rib-Halter aus Edelstahl  
Stainless steel rib rack  
Roestvrijstalen grillrek voor ribbetjes  
Plat à côtes en acier inoxydable



**70025** Himalaya Salzplatte  
Himalayan Salt Platter  
Himalaya zoutplaat  
Ardoise de sel de l'Himalaya



**70004 / 70005** Salz- und Pfeffermühle  
Salt and Pepper Grinders  
Zout & pepermolen  
Moulin à sel et à poivre



**56021** Geflügelhalter aus Edelstahl  
Stainless Steel Chicken Roaster  
Roestvrijstalen houder voor kip  
Rôtissoire pour poulet en acier inoxydable



**56003** Bratpfanne aus Gusseisen  
Cast iron skillet  
Gietijzeren braadpan  
Poêle en fonte



**64007** Schaschlik-Set für Drehspießmontage  
Rotisserie shish kebab wheel  
Roterende kebabspies  
Rôtissoire pour brochettes



**64003** Grillkorb für Drehspießmontage  
Tumble basket  
Roterende grillkorb  
Panier pêle-mêle



**70016** Schaschlik-Set aus Edelstahl (6 Stk.)  
Six piece skewers  
6-delige set spiesen  
Jeu de 6 brochettes



**62008** Große Auffangschalen  
Large drip pans  
Grote opvangbakken voor vet  
Grandes barquettes



Drehspieß-Sets  
Rotisserie kits  
Draaispitkits  
Kits de rôtissoire



**65042** Drehspieß-Motor mit Leuchte  
Rotisserie motors with light  
Roterende motor met verlichting  
Moteurs de rôtissoire avec éclairage

## FINDING THE PERFECT STEAK

When buying a large steak, choose one that has a uniform thickness of about 3 ½ centimeters. Buy a top quality cut that is well marbled to ensure tenderness. The better the quality of beef, the tastier your steak will be. For a quick sauce, jazz up store-bought BBQ sauce by adding chopped chilies, a little Worcestershire sauce, a splash of vinegar, some chopped fresh onions or garlic, or get creative.

— NAPOLEON —  
**EXPERTS IN  
GAS & INFRARED  
GRILLING**

## GRILLZUBEHÖR FÜR JEDEN TAG

### DE PERFECTE BIEFSTUK

Wanneer u een biefstuk voor de barbecue koopt, kiest u er best één met een gelijkmatige dikte van 3,5 cm. Kies een stuk vlees van goede kwaliteit, liefst goed doorregen, voor extra malsheid. Hoe beter de kwaliteit, hoe smakelijker uw steak zal zijn. Voor een snelle saus neemt u een gekochte BBQ-saus en voegt u enkele fijngesneden chilipepers, wat Worcestershire saus, azijn en fijngehakte ui of knoflook toe. Laat uw culinaire verbeelding werken.

NAPOLEON  
**EXPERTS IN  
GAS & INFRAROOD  
GRILLEN**



**55009** Profi Marinier-Pinsel aus Silikon  
Silicon Basting Brush  
Siliconen smeerkwast  
Pinceau en silicone



**70017** Edelstahl Fischwender  
Stainless Steel Wide Spatula  
Roestvrij stalen brede spatel  
Spatule large en acier inoxydable



**55077** Professionelle Geflügelschere  
Professional Poultry Shears  
Professionele kniptang voor gevogelte  
Ciseaux à volailles professionnels



**70003** Pizza-Heber  
Pizza spatula  
Pizzaspatel  
Spatule à pizza



**70010** Profi-Wender  
Professional spatula  
Professionele spatel  
Spatule professionnelle



**55202** Chef-Messer  
Chef's knife  
Koksmes  
Couteau du chef



**55028** Edelstahl Marinaden-Injektor  
Stainless Steel Marinade Injector  
Roestvrij stalen marinade injector  
Seringue à marinade en acier inoxydable



**70031** Profi-Grillbesteck (5-teilig)  
Professional 5 piece toolset  
Professioneel 5-delig grillbestek  
Jeu de 5 ustensiles professionnels



**55017** Spitzzange  
Precision Tong  
Precisie tang  
Pince de précision





**62011** Dreiseitige Grillbürste mit Messingborsten  
Brass grill brush  
Koperen draadborstel  
Brosse en laiton pour grill



**62035** Edelstahl-Grillbürste  
Stainless steel grill brush  
Roestvrijstalen schuurborstel  
Brosse en inox pour grill



**62005** Brennerrohr-Reiniger  
Venturi cleaner  
Schoonmaakborstel voor branderbuizen  
Brosse Venturi



**70006** Digitales Funk-Thermometer  
Digital thermometer  
Digitale thermometer  
Thermomètre électronique



**62031** Grillrost-Schaber  
Grid Scraper  
Rooster-schraper  
Racloir de grille



**62009** Borstenlose Grillbürste  
Bristle-free Grill Brush  
Grillborstel zonder haren  
Brosse à grill sans poil



**62135** Grillschürze  
Grilling apron  
Barbecueschort  
Tablier pour grillades



**62140** Hitzebeständige Grillhandschuhe  
Heat resistant gloves  
Hittebestendige handschoenen  
Gants isolants



Abdeckhauben  
Grill covers  
Barbecuehoezen  
Housses de barbecue

## TROUVER LE STEAK IDÉAL

Si vous devez acheter un gros steak, choisissez un morceau ayant une épaisseur égale de part en part, d'environ 3,5 cm. Préférez les morceaux de qualité bien persillés, qui garantissent une viande tendre. Plus la viande de bœuf est de qualité, plus votre steak sera savoureux. Idée de sauce rapide : Améliorez une sauce BBQ du commerce en y ajoutant des piments émincés, un peu de sauce Worcestershire, une goutte de vinaigre, un peu d'oignon ou d'ail finement émincé, et faites parler votre créativité!

**NAPOLÉON**  
**LES EXPERTS**  
**EN GRILS À GAZ**  
**ET EN GRILS INFRAROUGES**

## EVERYDAY GRILLING ACCESSORIES

### GEMÜSEHALTERUNG

Die Edelstahl-Halterung für Tomaten, Paprika, Pfefferoni und Co macht Gemüsefreunden das Grillen gefüllter Köstlichkeiten leichter.

### PEPPER AND TOMATO RACK

Stuff your favourite foods, like rice and chicken into peppers and tomatoes for an easy, tasty meal.

### PAPRIKA EN TOMAAT REK

Vul uw favoriete voedsel, zoals rijst en kip in paprika's en tomaten voor een eenvoudige, smakelijke maaltijd.

### ÉTAGÈRES POUR POIVRONS ET TOMATES

Garnissez vos mets préférés, comme le riz et le poulet de poivrons et tomates, pour un repas facile et délicieux.

### RÄUCHERSPÄNE

Füllen Sie eine Hand voll Räucherchips in die Napoleon Räucherpfeife und verleihen Sie Ihren Grillgerichten ein einzigartiges Aroma.

### WOOD CHIPS

Add a hint of smokiness to your favourite foods with a Napoleon Smoker Tube and wood chips in different flavours.

### HOUTSNIPPERS

Voeg een vleugje rook toe aan uw favoriete voedsel met een Napoleon rookbuis en houtsnippers in verschillende smaken.

### COPEAUX DE BOIS

Ajoutez un soupçon de fumée dans votre aliment préféré, dans des arômes différents, grâce au tube de fumage Napoleon



**70014** Shish-Kebab-Set aus Edelstahl  
Stainless Steel Rotating Skewer Rack  
Roestvrijstalen roterend rek voor spiezen  
Grille à brochettes rotative en acier inox



**56080** Wendeplatte für 285 TravelQ® Reihe  
Reversible Griddle for 285 TravelQ® Series  
Omkeerbare grillplaat voor 285 TravelQ® Series  
Plaque réversible pour la Série 285 TravelQ®



**56029** Edelstahl-Halterung für Tomaten und Paprika  
Stainless Steel Tomato and Pepper Roasting Rack  
Roestvrijstalen rek om tomaat en paprika te roosteren  
Étagère à griller les tomates et poivrons en acier inox



**56028** Edelstahl-Halterung für Pfefferoni, Chilis und Paprika  
Stainless Steel Pepper Roasting Rack  
Roestvrijstalen rek om paprika te roosteren  
Étagère à griller les poivrons en acier inox



**70020** Universal-Grifflicht  
Universal Handle light  
Universele handvat-verlichting  
Lampe de poche universelle



**55019** 2 in 1 Zangen-Wender  
Spatula tong  
Spatel tang  
Pince spatule



**66285** Wohnwagen-Anschlusschlauch für 285 TravelQ® Reihe  
Caravan Connection Hose for 285 TravelQ® Series  
Caravan aansluitslang voor 285 TravelQ® serie  
Tuyau de branchement à la caravane pour la Série 285 TravelQ®



**56090** Plancha aus porzellan-emailliertem Gusseisen  
Porcelain Enamelled Cast Iron Plancha  
Porselein geëmailleerde gietijzeren plancha  
Plancha en fonte émaillée



**70012** Profi-Schneidebrett-Set mit Schalen  
Professional cutting board set and bowls  
Professionele snijplankset  
Kit professionnel de planche à découper



**70060** 3-in-1 Burger-Press-Kit  
3-in-1 Burger Press Kit  
3-in-1 Burgerpers kit  
Kit de presse-burger 3 en 1



**71285** Abnehmbarer Warmhalterost für TravelQ® PRO285  
Warming Rack for PRO285 TravelQ® Series  
Warmhoudrek voor PRO285 TravelQ® Series  
Étagère de réchauffage pour la série PRO285 TravelQ®



Neue Reinigungsprodukte  
New Cleaning Line  
Nieuwe schoonmaakproducten  
Nouvelle gamme de produits nettoyants



**70024** Dreiteiliges Multi-Tool-Set TravelQ®  
TravelQ® 3 Piece Toolset  
TravelQ® 3-delige gereedschapswisselaar  
Set de 3 ustensiles pour TravelQ®



**62012** TravelQ® Grillbürste mit Messingborsten  
TravelQ® Grill Brush with Brass Bristles  
TravelQ® Grill-borstel met messing borstelharen  
Brosse à barbecue TravelQ® avec poils en laiton



**56008** Gusseisen-Pfanne  
Cast Iron Sizzle Platter  
Gietijzeren sizzle plaat  
Poêle à frir en fonte



**67020** BBQ Smoking Starter Kit  
Wood Chips Starter Kit  
Houtsnippers starter kit  
Kit d'allumage aux copeaux de bois



**62145** Hitzebeständiger Grillhandschuh  
Heat Resistant Glove  
Hittebestendige handschoen  
Gant thermorésistant



**71022** Abnehmbarer Edelstahl-Warmhalterost für Holzkohlegrills  
Universal Warming Rack for 57cm Charcoal Kettles  
Universeel warmhoudrek voor houtskool waterkokers van 57 cm  
Étagère de réchauffage universelle pour les barbecues au charbon de 57cm

#### GAREN AM DREHSPIESS

Durch die Drehbewegung am Drehspeiß gart das Fleisch im eigenen Saft, bleibt saftig und wird gleichzeitig knusprig braun. Diese Methode eignet sich besonders für große Fleischstücke wie Braten, Geflügel oder Lammkeule. Fleisch vom Drehspeiß ist allgemein saftiger, weil es mit dem eigenen Saft beträufelt und langsam gegart wird.

#### ROTISSERIE COOKING

Allows the food to self-baste, sealing in the juices while browning the outside surface. Use the rotisserie method of cooking for large cuts of meat like roasts, poultry or legs of lamb. Meats are generally juicier, self-basted and slow roasted.

#### BARBECUE-DRAAISPIJT

Het voedsel op het draaispijt bedruipt zichzelf, waardoor het binnenin sappig blijft maar aan de buitenkant een lekker korstje krijgt. Gebruik uw draaispijt voor grote stukken vlees zoals een gebrad, hele kip of lamsbout. Vlees is meestal sappiger wanneer het zelfbedruipend en traag geroosterd wordt.

#### CUISSON À LA BROCHE

Permet de cuire les viandes dans leur propre jus, emprisonné dans les aliments, tout en dorant le dessus. Utilisez la rotissoire pour cuire de gros morceaux de viande comme les rôtis, les volailles ou les gigots d'agneau. Les viandes sont en général plus tendres car elles cuisent dans leur jus lentement.

# ANATOMIE DES PERFEKTEN GRILLS

- 
- 1- 9.5 mm Stainless Steel WAVE™ Cooking Grids
  - 2 - Twin head cooking system with two dedicated infrared SIZZLE ZONE™ bottom burners and a stainless steel tube warming burner in between
  - 3 - Premium stainless steel side shelves with integrated beverage holders and ice/marinade bucket with cutting board
  - 4 - Stainless steel cooking system with JETFIRE™ ignition
  - 5 - Integrated wood chip smoker tray pulls out for easy filling and is lit with a dedicated gas tube burner
  - 6 - Available as a propane unit
  - 7 - Integrated ice/marinade bucket for final preparation at the grill
  - 8 - Two durable big wheels and fixable casters
  - 9- Soft closing doors and drawers
- 10 - 2 large drip pans, accessible from the front
  - 11 - Deluxe high top, space saving LIFT EASE™ roll top lid with polished chrome trim accents and handle
  - 12 - Features a reversible cast iron cooking grid for round wok frying on one side and flat pan frying on the other. The contour construction ensures consistent and even cooking
  - 13 - Quick Assembly - just mount the side shelves
  - 14 - Interior lights in both grill chambers as well as in the left grill cabinet and NIGHT-LIGHT™ control knobs for late night entertaining
  - 15 - Optional quality rotisserie kit and 4 forks utilizing the rear infrared burner
- 11 - Luxe, hoge bovenkant, ruimtebesparende LIFT EASE™ roldeksel met gepolijste chromen accenten en handvat
  - 12 - Het bevat een omkeerbare gietijzeren grillrooster voor een rondvormige wok aan de ene kant en een koekenpan aan de andere kant, en de contour constructie zorgt voor consistent en gelijk koken voor heerlijke ongelofelijke resultaten.
  - 13 - NIEUW tweekoppig zijbrander met een cirkelvormige centrale infrarode brander en een brander met vlam aan de buitenkant voor veelzijdige kookmethoden
  - 14 - Snelle montage – Alleen de zijplanken monteren
  - 15 - Interieurverlichting in beide grill-kamers alsmede in het linker grill-kabinet en NIGHT-LIGHT™ controleknoppen voor vermaak in de avond
  - 16 - Optionele rotisserie kit van commerciële kwaliteit en 4 vorken voor gebruik van de achterste infrarode brander
- 1- 9.5 mm Roestvrijstalen WAVE™ kookroosters
  - 2 - Tweekoppig kookstelsel met twee speciale infrarode SIZZLE ZONE™ bodem branders en een roestvrijstalen buisbrander voor opwarming ertussen
  - 3 - Premium roestvrijstalen zijbladen met geïntegreerde bekerhouders en ijs/marinade emmer met snijplank
  - 4 - Roestvrijstalen kookstelsel met JETFIRE™ ontsteking
  - 5 - Geïntegreerde rooklade voor houtsnippers, trekt uit voor gemakkelijk vullen en wordt verlicht met een speciale buisbrander op gas
  - 6 - Beschikbaar als propaanmodel
  - 7 - Geïntegreerde ijs/marinade-emmer voor de laatste voorbereiding bij de grill
  - 8 - Twee grote duurzame wielen en twee zwenkwielen met rem
  - 9 - Geruisloos sluitende deuren en laden
  - 10 - 2 grote lekbakken voor vet aan de voorzijde
- 11 - Luxe, hoge bovenkant, ruimtebesparende LIFT EASE™ roldeksel met gepolijste chromen accenten en handvat
  - 12 - Het bevat een omkeerbare gietijzeren grillrooster voor een rondvormige wok aan de ene kant en een koekenpan aan de andere kant, en de contour constructie zorgt voor consistent en gelijk koken voor heerlijke ongelofelijke resultaten.
  - 13 - NIEUW tweekoppig zijbrander met een cirkelvormige centrale infrarode brander en een brander met vlam aan de buitenkant voor veelzijdige kookmethoden
  - 14 - Snelle montage – Alleen de zijplanken monteren
  - 15 - Interieurverlichting in beide grill-kamers alsmede in het linker grill-kabinet en NIGHT-LIGHT™ controleknoppen voor vermaak in de avond
  - 16 - Optionele rotisserie kit van commerciële kwaliteit en 4 vorken voor gebruik van de achterste infrarode brander
- 1- Grilles de cuisson WAVE™ de 9,5 mm en acier inox
  - 2 - Système de cuisson double avec deux brûleurs vers le bas à infrarouges SIZZLE ZONE™ et, entre les deux, un brûleur tube de réchauffage en acier inox
  - 3 - Étagères latérales de haute qualité en acier inox avec porte-boissons, seau à glaçons/marinade et planche à découper intégrés
  - 4 - Système de cuisson en acier inox avec allumage JETFIRE™
  - 5 - Le plateau de fumage aux copeaux de bois intégré se tire vers l'extérieur, pour un remplissage facile et s'allume par le brûleur tube adéquat
  - 6 - Existe en modèle au propane
  - 7 - Bac à glace/marinades intégré pour parer vos aliments
  - 8 - Deux grandes roues robustes et deux roulettes à blocage
  - 9 - Portes et tiroirs à fermeture amortie
  - 10 - Deux grands plateaux d'égouttement, accessibles par l'avant
  - 11 - Couvercle équilibré, économiseur d'espace LIFT EASE™ de haut format avec moulures
- 12 - Comprend une grille de cuisson en fonte réversible, avec une face pour frire dans un wok rond une face pour une poêle à frire plate. La construction du contour permet une cuisson uniforme et régulière
  - 13 - NOUVEAU Brûleur latéral à deux étages et brûleur central circulaire à infrarouges avec flamme extérieure pour des méthodes de cuisson variées
  - 14 - Assemblage rapide – il suffit d'installer les tablettes latérales
  - 15 - Lumières intérieures dans les deux compartiments à grillade de même que dans le cabinet gauche du gril et boutons de commande NIGHT-LIGHT™ pour cuisiner en soirée
  - 16 - En option, le kit rôtisserie de qualité avec 4 fourchettes utilisant le brûleur à infrarouges arrière

## PRO825RSBI WITH EXCLUSIVE POWER SIDE BURNER



# WIE FUNKTIONIERT GRILLEN MIT INFRAROTWÄRME?

Holzkohle ist die traditionelle Art des Infrarotgrillens, mit der wir alle vertraut sind. Die glühenden Briketts geben Infrarotenergie an das Grillgut ab. Das Grillgut wird dabei kaum ausgetrocknet. Der Infrarotbrenner von Napoleon funktioniert auf ähnliche Weise: Jeder Brenner enthält tausende Flammenauslässe, die die keramische Oberfläche aufheizen, bis sie rot zu glühen beginnt. Durch dieses Rotglühen wird die gleiche Art von Infrarotstrahlen an das Grillgut abgegeben, ohne den beim Holzkohlegrillen nötigen Aufwand. Zusätzlich entsteht ein konsistenter Wärmebereich, der gegenüber einem Holzkohlefeuer deutlich einfacher zu regulieren ist. Für scharfes Anbraten kann der Brenner zunächst auf hohe Flamme gestellt werden und für eine weitere, langsamere Zubereitung kann die Brennerflamme reduziert werden. Infrarotbrenner von Napoleon erzeugen extrem hohe Temperaturen und sind somit perfekt für die Zubereitung von saftigen Steaks, Hamburgern und anderen Fleischsorten geeignet.

**Sie lieben die bequeme und rasche Zubereitung am Gasgrill, vermissen aber das köstliche Aroma von Holzkohle?** Kein Problem! Der Holzkohle- & Räuchereinsatz von Napoleon vereint komfortables Gasgrillen mit aromatischem Holzkohlegrillen: Planen Sie vor der Verwendung des Holzkohleinsatzes, wie viel Holzkohle nötig ist um Ihr gewünschtes Grillgericht zuzubereiten. Entfernen Sie die Grillroste und die Flammenschutzabdeckungen und platzieren Sie den gusseisernen Holzkohleinsatz direkt über den Brennern. Geben Sie anschließend die gewünschte Menge Holzkohle in den Holzkohleinsatz und setzen Sie die Grillroste wieder zurück an ihren Platz. Anstatt wie gewohnt die Kohlen mit einem Anzündwürfel oder Zeitungspapier zu entzünden, betätigen Sie den darunterliegenden Brenner und warten ca. 20–30 Minuten bis die Kohle „durchgeglüht“ ist. Schließen Sie den Deckel für ca. 5 Minuten bevor Sie das Grillgut auf die heißen Grillroste legen. Wenn Sie Ihren Grillgerichten noch ein spezielles Raucharoma verleihen möchten, werden Sie sich über die kleine Raffinesse des Napoleon Holzkohleinsatzes freuen: die Räucherammer. Befüllen Sie diese mit nassen Holzchips Ihrer Wahl und genießen Sie die geschmackliche Veredelung Ihres Grillguts!

 Charcoal is the traditional way of infrared cooking that we are all familiar with. The glowing briquettes emit infrared energy to the food being cooked, with very little drying effect. The Napoleon infrared burner cooks in the same way. In each burner, 10,000 ports each with its own tiny flame cause the surface of the ceramic to glow red. This glow emits the same type of infrared heat to the food, without the hassle or mess of charcoal. It also provides a more consistent heated area that is far easier to regulate than a charcoal fire. For instantaneous searing, the burners can be set to high, yet they can also be turned down for slower cooking. The bottom line is that Napoleon's infrared burners produce searing heat for juicier, tastier steaks, hamburgers and other meats.

**Still want the convenience of gas, but long for that charcoal flavour?** No problem! Napoleon's charcoal tray lights easily with your gas burner. Before you begin to use your charcoal tray, you will need to determine how much charcoal you are going to need to complete the meal. Approximately one layer for burgers or steaks and two layers for roasts or chicken. Pour enough charcoal into the tray to make the layers needed. Stack charcoal into a cone shape. Remove one sear plate, light the gas burner directly under the charcoal tray and burn on high until the charcoal is glowing red and then turn off the gas burner. Let coals burn until all coals are white on the surface. With a long handle instrument, spread the coals evenly across the coal grate. Close lid, wait 5 minutes and start cooking!

 Houtskool is de traditionele manier van koken met infrarode straling. De gloeiende briketten stralen infrarode energie uit in de richting van het voedsel op de grill, waarbij het voedsel zelf weinig uitdroogt. De infrarode branders van Napoleon werken volgens hetzelfde principe. Elke brander bevat 10.000 openingen en uit elke opening schiet een vlam omhoog die het oppervlak van de keramische ring gloeiend rood maakt. Deze gloed verspreidt op haar beurt infrarode warmte naar het voedsel op de grill, zonder de rompslomp of vuiligheid die houtskool met zich meebrengt. Het creëert een meer gelijkmatig verwarmde zone die eenvoudiger te regelen is dan een houtskoolvuur. Voor snel dichtschroeien, zet u de branders voluit open. Voor langzaam roosteren, draait u de branders eenvoudig lager. Feit is dat de infrarode branders van Napoleon zoveel hitte genereren dat uw biefstukken, hamburgers of andere voedingswaren lekkerder en sappiger blijven.

**U bent overtuigd van het gemak van gas, maar u mist die typische gerookte smaak?** Geen probleem! De houtskoolbak van Napoleon kan snel uw gasbrander ontstoken worden. Voordat u de houtskoolbak gebruikt, moet u wel even uitrekenen hoeveel houtskool u denkt nodig te hebben voor het volledige kookproces. Reken op één laag voor hamburgers en biefstuk, maar twee lagen voor braadstukken en kip. Leg voldoende houtskool in de bak om de nodige lagen te vormen. Stapel de briketten in de vorm van een piramide of kegel. Verwijder een schroeiplate, steek de brander onder de houtskoolbak aan en laat deze voluit branden tot de kolen roodgloeiend zijn. Draai de brander uit. Laat de kolen branden tot ze bedekt zijn met een fijne laag grijs as. Gebruik een tang met een lange steel om de briketten zo gelijkmatig mogelijk uit te spreiden. Sluit het deksel en wacht 5 minuten voordat u begint te grillen.

 La cuisson au charbon de bois est le mode de cuisson traditionnel que nous connaissons tous. Les briquettes incandescentes émettent un rayonnement infrarouge qui cuit les aliments, avec un dessèchement très limité. Le brûleur infrarouge de Napoleon cuit les aliments de la même manière. Chaque brûleur est muni de 10 000 orifices ayant chacun sa propre petite flamme, qui chauffent la surface de la céramique qui, à son tour, devient rougeoyante. C'est cette incandescence qui communique de la chaleur aux aliments pour les cuire, sans les complications et les salissures du charbon. De plus, la chaleur est bien mieux répartie sur la zone de cuisson, et est plus facilement réglable qu'un feu de bois. Pour une saisie instantanée, les brûleurs peuvent être réglés sur une température élevée, mais ils peuvent aussi être réglés à faible température pour une cuisson à petit feu. En résumé, les brûleurs infrarouges de Napoleon produisent la chaleur idéale pour des steaks, hamburgers et autres viandes juteuses et savoureuses à souhait.

**Vous aimez la simplicité du gaz mais vous aimeriez des grillades au charbon ?** Aucun problème ! Le panier à charbon de Napoleon s'allume en un tournemain avec votre brûleur à gaz. Avant d'utiliser votre panier à charbon, vous devez déterminer quelle quantité de charbon sera nécessaire pour cuire votre repas. Il vous faudra à peu près une couche de charbon pour cuire des steaks (hachés ou non) et deux couches pour un rôti ou un poulet. Versez la quantité adéquate de charbon dans le panier. Empilez les briquettes en forme de cône. Enlevez l'une des plaques de brûleur, allumez le brûleur à gaz situé sous le panier à charbon, et laissez-le sur intensité maximale jusqu'à ce que le charbon devienne incandescent. Éteignez le brûleur à gaz. Laissez brûler le charbon jusqu'à ce que la surface des briquettes devienne blanche. À l'aide d'un ustensile à long manche, étalez le charbon sur la grille à charbon. Fermez le couvercle puis attendez 5 minutes avant de commencer la cuisson.

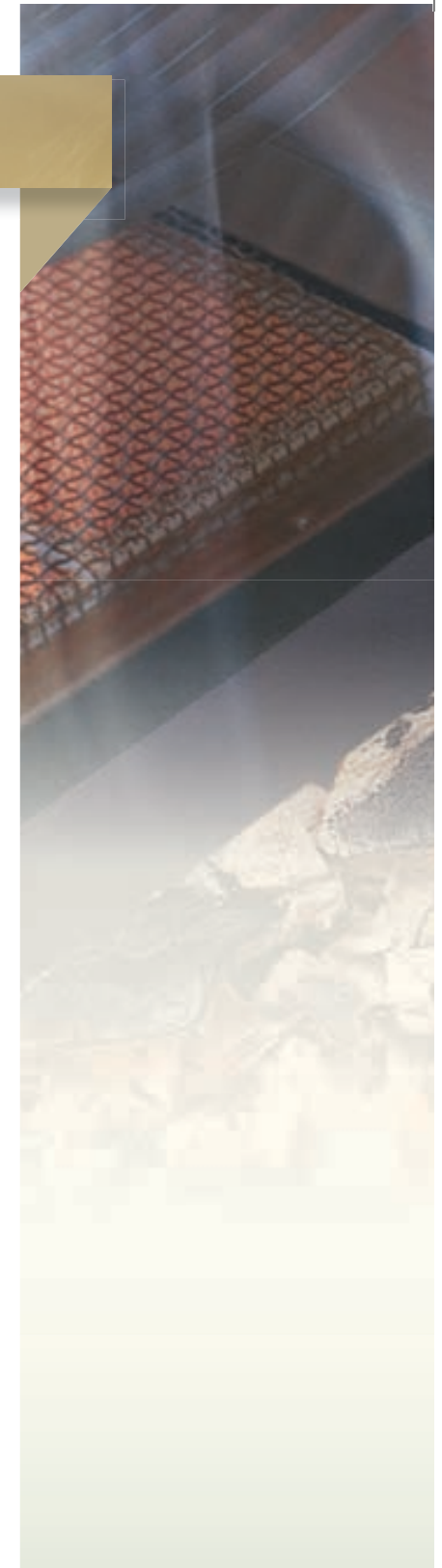

	Prestige Serie				LEX Serie			LE Serie		Triumph Serie			Charcoal Serie					Portable Serie					
AUSSTATTUNGSMERKMALE	PRO825RSBI	PRO665RSIB	PRO500RSIB	P500RSIB	LEX730RSBI	LEX605RSBI	LEX485RSIB	LE485RSIB	LE485SB	T495SB	T410SB	T325SB	PRO605CSS	AS300K-1	AS200K-1	NK22CK-C	PRO22K-LEG	NK22CK-L-1	PTSS165	TQ285X	TQ285	PRO285	PRO285-STAND
LIFT EASE® Rollhaube	S	S	S	S	S	S	S	-	-	-	-	-	S	-	-	-	-	-	-	-	-	-	-
Grill-/Deckelfarbe	ss	ss	ss	ss/bk/bl/sq	ss	ss	ss	ss/bk	ss	bk	bk	bk	ss	bk	bk	bk	bk	bk	ss	bl	bl	bk	-
ACCU PROBE® Thermometer	S	S	S	S	S	S	S	S	S	S	S	S	S	S	S	S	S	S	-	S	S	S	-
Elektronisches Zündsystem	S	S	S	S	-	-	S	S	-	-	-	-	-	-	-	-	-	-	-	-	-	-	-
JETFIRE® Zündsystem	S	S	S	S	S	S	S	S	S	S	S	S	-	-	-	-	-	-	-	S	S	S	-
Zündung für Heckbrenner	S	S	S	S	S	S	S	-	-	-	-	-	-	-	-	-	-	-	-	-	-	-	-
Untere Infrarotbrenner	2	-	-	-	1	1	-	-	-	-	-	-	-	-	-	-	-	-	-	-	-	-	-
Edelstahlbrenner	4	5	4	4	4	3	3	3	3	4	3	2	-	-	-	-	-	-	1	2	2	2	-
Edelstahl-Infrarot-Heckbrenner für Drehspieß	S	S	S	S	-	-	-	-	-	-	-	-	-	-	-	-	-	-	-	-	-	-	-
Keramik-Infrarot-Heckbrenner für Drehspieß	-	-	-	-	S	S	S	S	-	-	-	-	-	-	-	-	-	-	-	-	-	-	-
Integrierter Räuchereinsatz	S	S	-	-	-	-	-	-	-	-	-	-	-	-	-	-	-	-	-	-	-	-	-
Zweistufiger Power-Seitenbrenner	S	-	-	-	-	-	-	-	-	-	-	-	-	-	-	-	-	-	-	-	-	-	-
i-GLOW/NIGHT LIGHT® Bedienelemente	S	S	S	-	S	S	S	S	-	-	-	-	-	-	-	-	-	-	-	-	-	-	-
Innenbeleuchtung	S	S	-	-	-	-	-	S	-	-	-	-	-	-	-	-	-	-	-	-	-	-	-
Klappbare Seitenablagen	-	-	-	S	-	-	-	-	-	S	S	S	-	-	-	-	-	-	-	-	-	-	-
Holzkohle-Heckbrenner für Drehspieß	-	-	-	-	-	-	-	-	-	-	-	-	S	-	-	-	-	-	-	-	-	-	-
Seitenbrenner mit Kochfeld	-	-	-	-	S	S	-	-	S	S	S	S	-	-	-	-	-	-	-	-	-	-	-
Infrarot SIZZLE ZONE® Seitenbrenner	-	S	S	S	-	-	S	S	-	-	-	-	-	-	-	-	-	-	-	-	-	-	-
7mm WAVE® Stabgrillroste aus Edelstahl	-	-	-	S	S	S	S	-	-	-	-	-	-	-	-	-	-	-	-	-	-	-	-
9,5mm WAVE® Stabgrillroste aus Edelstahl	S	S	S	-	-	-	-	-	-	-	-	-	-	-	-	-	-	-	-	-	-	-	-
WAVE® Grillroste aus Gusseisen	-	-	-	-	-	-	-	S	S	S	S	S	S	-	-	S	S	-	-	S	S	S	-
Integriertes Eisfach mit Schneidebrett	S	S	S	-	S	S	S	S	-	-	-	-	-	-	-	-	-	-	-	-	-	-	-
EASY SET® Bedienelemente	S	S	S	S	S	S	S	S	S	S	S	S	-	-	-	-	-	-	-	-	-	-	-
Regulierbare Lüftungsschlitze	-	-	-	-	-	-	-	-	-	-	-	-	S	S	S	S	S	S	-	-	-	-	-
Abnehmbare Auffangschale	S	S	S	S	S	S	S	S	S	S	S	S	S	-	-	-	-	-	S	S	S	S	-
Warmhalterost	S	S	S	S	S	S	S	S	S	S	S	S	S	-	-	0	0	0	-	-	-	0	-
Als Erdgasmodell erhältlich	N	Y	Y	Y	N	N	N	Y	N	N	N	N	-	-	-	-	-	-	N	N	N	N	-
10 Jahre Eingeschränkte Garantie	-	-	-	-	-	-	-	-	-	-	-	-	-	-	-	-	-	-	-	S	S	S	-
Eingeschränkte Garantie auf Lebenszeit	S	S	S	S	S	S	S	S	S	S	S	S	S	-	-	S	S	S	-	-	-	-	-
<b>ZUBEHÖR</b>	<b>PRO825RSBI</b>	<b>PRO665RSIB</b>	<b>PRO500RSIB</b>	<b>P500RSIB</b>	<b>LEX730RSBI</b>	<b>LEX605RSBI</b>	<b>LEX485RSIB</b>	<b>LE485RSIB</b>	<b>LE485SB</b>	<b>T495SB</b>	<b>T410SB</b>	<b>T325SB</b>	<b>PRO605CSS</b>	<b>AS300K-1</b>	<b>AS200K-1</b>	<b>NK22CK-C</b>	<b>PRO22K-LEG</b>	<b>NK22CK-L-1</b>	<b>PTSS165</b>	<b>TQ285X</b>	<b>TQ285</b>	<b>PRO285</b>	<b>PRO285-STAND</b>
Professionelles CQ-Drehspieß-Set mit 4 Gabelspießen	0	0	0	0	0	0	0	0	0	-	-	-	0	-	-	-	-	-	-	-	-	-	-
Professionelles HD-Drehspieß-Set mit 2 Gabelspießen	-	-	0	0	-	-	0	0	0	0	0	0	-	-	-	-	-	-	-	-	-	-	-
Holzkohleeinsatz	0	0	0	0	0	0	0	0	0	0	0	0	-	-	-	-	-	-	-	-	-	-	-
Räucherpfife	0	0	0	0	0	0	0	0	0	0	0	0	0	0	0	0	0	0	0	0	0	0	-
Abdeckhaube	0	0	0	0	0	0	0	0	0	0	0	0	0	0	0	0	0	0	-	0	0	0	0
Tragetasche	-	-	-	-	-	-	-	-	-	-	-	-	-	-	-	-	-	-	S	-	0	-	-
<b>LEISTUNG (kW)</b>	<b>PRO825RSBI</b>	<b>PRO665RSIB</b>	<b>PRO500RSIB</b>	<b>P500RSIB</b>	<b>LEX730RSBI</b>	<b>LEX605RSBI</b>	<b>LEX485RSIB</b>	<b>LE485RSIB</b>	<b>LE485SB</b>	<b>T495SB</b>	<b>T410SB</b>	<b>T325SB</b>	<b>PRO605CSS</b>	<b>AS300K-1</b>	<b>AS200K-1</b>	<b>NK22CK-C</b>	<b>PRO22K-LEG</b>	<b>NK22CK-L-1</b>	<b>PTSS165</b>	<b>TQ285X</b>	<b>TQ285</b>	<b>PRO285</b>	<b>PRO285-STAND</b>
Brenner für Räuchereinsatz	2.5	2.5	-	-	-	-	-	-	-	-	-	-	-	-	-	-	-	-	-	-	-	-	-
Brenner für Warmhaltezone	2.5	-	-	-	-	-	-	-	-	-	-	-	-	-	-	-	-	-	-	-	-	-	-
Haupt-Infrarotbrenner	8	-	-	-	4.8	4.8	-	-	-	-	-	-	-	-	-	-	-	-	-	-	-	-	-
Haupt-Rohrbrenner	15.2	19	16	16	19.2	14.4	14.4	14.4	14.4	16.4	12.0	8.0	-	-	-	-	-	-	3.1	4.1	4.1	4.1	-
Seitenbrenner	5.3	4	4	4	2.8	2.8	3.8	3.8	3.8	2.4	2.4	2.4	-	-	-	-	-	-	-	-	-	-	-
Infrarot-Heckbrenner	5.7	5.7	5.7	5.7	5.3	5.3	4	4	-	-	-	-	-	-	-	-	-	-	-	-	-	-	-
Insgesamt	39.2	31.2	25.7	25.7	32.1	27.3	22.2	22.2	18.2	18.4	14.4	10.4	-	-	-	-	-	-	3.1	4.1	4.1	4.1	-
<b>ABMESSUNGEN</b>	<b>PRO825RSBI</b>	<b>PRO665RSIB</b>	<b>PRO500RSIB</b>	<b>P500RSIB</b>	<b>LEX730RSBI</b>	<b>LEX605RSBI</b>	<b>LEX485RSIB</b>	<b>LE485RSIB</b>	<b>LE485SB</b>	<b>T495SB</b>	<b>T410SB</b>	<b>T325SB</b>	<b>PRO605CSS</b>	<b>AS300K-1</b>	<b>AS200K-1</b>	<b>NK22CK-C</b>	<b>PRO22K-LEG</b>	<b>NK22CK-L-1</b>	<b>PTSS165</b>	<b>TQ285X</b>	<b>TQ285</b>	<b>PRO285</b>	<b>PRO285-STAND</b>
Gesamtlänge (cm)	239	195	169	163	191	174	151	153	153	141	128	116	177	50	42	113	72	70	55	112	58	74	77
Gesamttiefe (cm)	65	65	67	66	69	69	69	69	69	57	57	57	63	50	42	73	59	59	31	51	49	47	53
Gesamthöhe in cm bei geschlossenem/geöffnetem Deckel	131/145	130/145	132/142	127/145	125/151	125/151	125/151	121/159	121/159	115/152	115/152	115/152	125/151	120	104	106/152	103/162	112	26/42	94/130	35/76	38/64	71

S = standard O = optional Lid Colours: ss = stainless steel, bk = black, bl=blue, sq=smokey quartz N = No Y = Yes

Other Napoleon Products



United Kingdom  
Wolf Steel (U.K.) Ltd  
Home Farm Courtyard  
Meriden Road  
Berkswell Coventry CV7 7SH  
Phone: 01676 522788  
Fax: 01676 522213  
info@napoleongrills.co.uk

Österreich  
Wolf Steel VertriebsgmbH  
Dorf 24  
A-3351 Weistrach  
Austria  
Tel: +43(0) 7477 42530  
Fax: +43(0)7477 42530-19  
austria@napoleonproducts.com

Napoleon Grills Deutschland  
Wolf Steel Europe BV  
Poppenbouwing 29-31  
4191 NZ  
Geldermalsen  
Holland  
Phone: +31 345 588655  
Fax: +31 345 502100  
info@napoleongrills.nl

Italy  
Verdearredo S.r.L.  
Via La Spezia 168/b  
43125 Parma  
Phone: +39 0521 825425  
Fax: +39 0521 989635  
info@napoleongrills.it

napoleongrills.co.uk • napoleongrills.eu

Approved by Testing Services to CE standard EN498. All specifications and designs are subject to change without prior notice due to ongoing product improvements. Consult your owner's manual for complete installation and operating instructions and check all local and national Building Codes and Regulations. Not all features available on all models. Napoleon is a registered trademark of Wolf Steel Ltd. Images and colors may not be exactly as shown.

Authorized Dealer

ADBRL-EX 07/2015